

# Doro 7010

Italiano

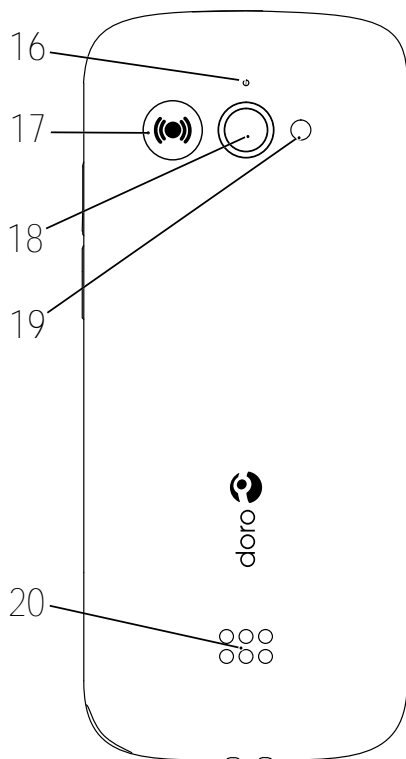

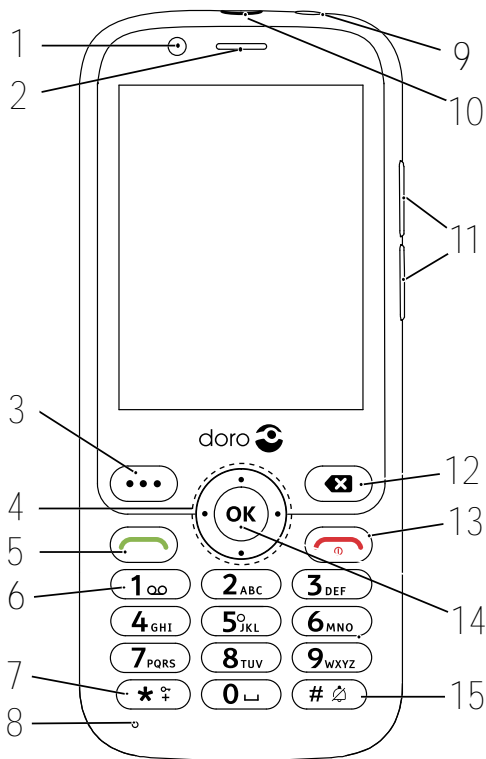



**Nota!** Le immagini potrebbero non raffigurare esattamente il dispositivo reale.



Gli elementi forniti con il telefono possono variare a seconda del software e degli accessori disponibili nella regione oppure offerti dal proprio operatore telefonico. Ulteriori accessori sono in vendita presso il rivenditore locale Doro. Gli accessori in dotazione consentono le migliori prestazioni del telefono.

1. Fotocamera anteriore
2. Altoparlante
3. Pulsante menu
4. Tasti di navigazione a quattro direzioni
5. Pulsante di chiamata
6. Posta vocale
7. Prefisso internazionale/Simboli
8. Microfono
9. Presa cuffie auricolari
10. Presa di carica
11. Tasti volume
12. Pulsante Cancella
13. Termina chiamata/Indietro/**Accensione/Spegnimento**
14. Pulsante OK
15. Metodo di immissione/Modalità silenziosa
16. Secondo microfono
17. Pulsante di assistenza
18. Fotocamera principale
19. Flash fotocamera e torcia
20. Altoparlante

# Indice

Congratulazioni per l'acquisto .....	1
Per iniziare.....	1
Estrarre il nuovo telefono dalla confezione .....	1
Inserire la scheda SIM, la scheda di memoria e la batteria .....	2
Caricare il telefono .....	4
Risparmio energetico .....	5
Accendere e spegnere il telefono .....	5
Acquisire familiarità con il telefono .....	6
Funzioni di assistenza.....	6
Procedura guidata di avvio .....	6
Pannello delle notifiche e barra di stato .....	7
Descrizioni in questo documento .....	7
Operazioni di base del telefono.....	8
Esplorare le funzionalità del telefono.....	10
Condivisione di contenuti .....	12
Digitare testo  .....	13
Compatibile con apparecchi acustici .....	14
Collegare il telefono a un computer .....	15
Chiamate .....	16
Come effettuare una chiamata.....	16
Effettuare una chiamata dalla rubrica .....	16
Ricevere una chiamata.....	16
Informazioni sulla chiamata.....	16
Opzioni chiamata .....	17
Chiamate di emergenza .....	17
Cronologia delle chiamate .....	17
Impostazioni di chiamata.....	18
Contatti.....	22
Aggiungi contatto.....	22
Gestire i contatti in rubrica.....	23
ICE (in caso di emergenza)  .....	23
Impostazioni rubrica .....	24
Pulsante di assistenza .....	25
Impostazione della modalità per il pulsante assistenza.....	25
Impostazioni di assistenza (modalità di base) .....	26
Attivazione .....	26
Elenco numeri .....	27

---

Attivare i messaggi di testo (SMS) .....	27
Posizione SMS .....	28
Tipo segnale .....	28
Response by Doro .....	29
Per il Soccorritore  .....	29
Per il senior  .....	31
Messaggistica .....	32
Creare e inviare messaggi di testo (SMS) e messaggi multimediali (MMS).....	32
Leggere e gestire messaggi .....	33
Opzioni di messaggistica .....	33
WhatsApp.....	37
Facebook .....	37
Fotocamera .....	37
Sveglia.....	39
Supporti multimediali .....	39
Galleria .....	39
Musica .....	41
Radio FM .....	41
Registra suoni .....	42
Video .....	43
Email .....	43
Creare e inviare un'e-mail.....	43
Impostazioni e-mail.....	45
Organizzatore .....	46
Calcolatrice .....	46
Calendario .....	47
FileManager .....	47
Note.....	48
Browser Web.....	48
Torcia.....	48
Impostazioni .....	48
Impostazioni di assistenza.....	48
Rete e Internet .....	49
Display .....	62
Audio .....	64
Spazio di archiviazione .....	66

---

Sicurezza e posizione .....	66
Procedura guidata di avvio .....	68
Esercitazioni .....	68
Kit strumenti SIM .....	68
Sistema .....	69
Funzioni aggiuntive .....	72
Simboli di stato del display .....	72
Simboli principali del display .....	72
Istruzioni di sicurezza .....	73
Servizi di rete e costi .....	73
Ambiente operativo .....	73
Apparecchiature mediche .....	73
Aree a rischio di esplosione .....	74
Batteria agli ioni di litio .....	74
Proteggere l'udito .....	74
Chiamate di emergenza .....	75
GPS/funzioni basate sulla localizzazione .....	75
Veicoli .....	75
Proteggere i dati personali .....	76
Malware e virus .....	76
Cura e manutenzione .....	76
Garanzia .....	77
Garanzia software sul sistema operativo del dispositivo .....	78
Specifiche .....	78
Copyright e altri avvisi .....	79
Compatibilità degli apparecchi acustici .....	80
Tasso di assorbimento specifico (SAR) .....	81
Corretto smaltimento di questo prodotto .....	81
Corretto smaltimento delle batterie di questo prodotto .....	82
Dichiarazione di conformità .....	82
Dichiarazione di progettazione ecocompatibile per il risparmio energetico degli alimentatori esterni .....	82

## Congratulazioni per l'acquisto

Questo elegante telefono include funzionalità di chiamata e messaggistica e consente di usare WhatsApp tramite Wi-Fi e le reti LTE 4G ad alta velocità. Con il grande display e i tasti ben spaziati e a elevato contrasto è tutto più facile: anche scattare splendide foto e girare video con la fotocamera sarà un gioco da ragazzi. Tra le altre caratteristiche segnaliamo l'audio amplificato con HD Voice, la navigazione facile, la torcia, il pulsante assistenza e le funzioni di sicurezza, come Response by Doro™ con localizzazione GPS. Per ottenere ulteriori informazioni su accessori o altri prodotti Doro, è possibile visitare [www.doro.com](http://www.doro.com) o rivolgersi alla nostra Helpline.

## Per iniziare

Prima di utilizzare il telefono è necessario impostarlo.

**Suggerimento:** Ricordarsi di rimuovere la pellicola protettiva.

### Estrarre il nuovo telefono dalla confezione

Per prima cosa, estrarre il telefono dalla confezione e valutare gli elementi e l'apparecchiatura inclusi nella fornitura. Leggere attentamente il manuale per acquisire familiarità con l'apparecchio e con le funzioni base.

- Gli elementi forniti con il telefono e gli accessori disponibili possono variare in funzione dell'area geografica o dell'operatore telefonico.
- Gli elementi forniti sono progettati per il presente dispositivo e potrebbero non essere compatibili con altri dispositivi.
- Gli aspetti e le specifiche sono soggette a modifiche senza preavviso.
- È possibile acquistare ulteriori accessori presso il rivenditore locale Doro.
- Assicurarsi che gli accessori siano compatibili con il dispositivo prima dell'acquisto.
- Utilizzare esclusivamente batterie, caricabatterie e accessori approvati per il modello specifico in dotazione. Il collegamento ad altri accessori può essere pericoloso e potrebbe invalidare l'omologazione e la garanzia del telefono.
- La disponibilità degli accessori è soggetta a modifiche in base alla disponibilità di produzione. Consultare il sito Web Doro per ulteriori informazioni sugli accessori disponibili.

## Inserire la scheda SIM, la scheda di memoria e la batteria

Gli alloggiamenti della scheda SIM e della scheda di memoria si trovano all'interno del vano batteria.

**Suggerimento:** Fare attenzione a non graffiare i contatti metallici presenti sulle schede quando vengono inserite negli alloggiamenti.

### Rimuovere il coperchio del vano batteria

#### IMPORTANTE

Spegnere il telefono e scollegarlo dal caricabatterie prima di rimuovere il coperchio del vano batteria.

Prestare attenzione a non rovinarsi le unghie nel rimuovere il coperchio del vano batteria. Non piegare né torcere eccessivamente il coperchio del vano batteria per evitare di danneggiarlo.

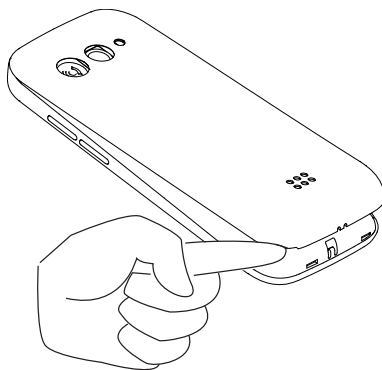



## Inserire la scheda SIM e la scheda di memoria

Inserire la scheda micro-SIM (3FF) facendola scivolare delicatamente nell'alloggiamento della scheda SIM.

Verificare che i contatti della scheda SIM siano rivolti verso l'interno e che l'angolo smussato della stessa appaia come nell'illustrazione. È possibile inserire una seconda scheda SIM in modo da disporre di due numeri di telefono o due operatori telefonici su un singolo dispositivo. Se vengono inserite due schede SIM nel dispositivo invece di una, in alcuni casi la velocità di trasferimento dei dati può risultare più lenta.

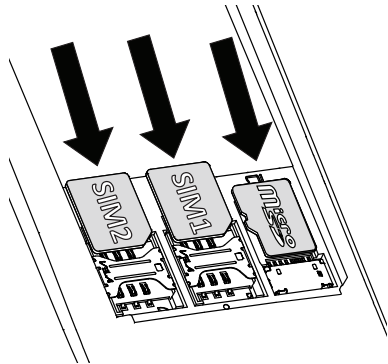

Fare attenzione a non graffiare o piegare i contatti presenti sulla scheda SIM. In caso di bisogno e di problemi con la rimozione/sostituzione della scheda SIM, utilizzare del nastro adesivo sulla parte esposta della scheda SIM per estrarla.

A scelta, nel telefono è possibile installare una scheda di memoria per aumentare lo spazio di archiviazione e salvare così più file, immagini, video, ecc. Controllare che i contatti della scheda di memoria siano rivolti verso il basso, come nell'illustrazione qui sopra. Tipi di schede compatibili: **microSD**, **microSDHC**, **microSDXC**. Schede non compatibili possono danneggiare sia la scheda sia il dispositivo e alterare i dati memorizzati sulla scheda. Consultare *Spazio di archiviazione*, p.66 per ulteriori informazioni.

### IMPORTANTE

Questo dispositivo accetta **schede micro-SIM o 3FF**. L'utilizzo di schede SIM non compatibili può danneggiare la scheda o il dispositivo e può alterare i dati memorizzati sulla scheda.

Utilizzare esclusivamente schede di memoria compatibili con il dispositivo. I tipi di schede compatibili comprendono **microSD**, **microSDHC**, **microSDXC**.

Schede di memoria non compatibili possono danneggiare sia la scheda sia il dispositivo e alterare i dati memorizzati sulla scheda.

## Inserire la batteria

Inserire la batteria facendola scorrere all'interno del vano batterie.  
Riposizionare il coperchio posteriore.

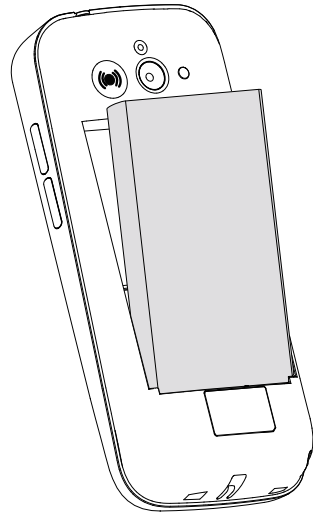





## Caricare il telefono

Anche se la carica della batteria potrebbe essere sufficiente per accendere il telefono subito dopo averlo estratto dalla confezione, si consiglia di caricarlo completamente prima di utilizzarlo per la prima volta.



### ATTENZIONE

Utilizzare esclusivamente batterie, caricabatterie e accessori approvati per il modello specifico in dotazione. L'utilizzo di accessori non approvati può essere pericoloso e potrebbe invalidare l'omologazione e la garanzia del telefono.

Quando la batteria sta per scaricarsi, sul display appare l'icona  e viene emesso un segnale acustico di avviso. Quando il caricabatterie è collegato al telefono, sul display appare per un momento l'icona , mentre quando viene scollegato appare l'icona . L'indicatore del caricabatterie è animato durante la ricarica. Sono sufficienti circa 3 ore per caricare completamente la batteria. Se il telefono è spento mentre il caricabatterie è collegato al telefono, sul display viene visualizzato solo l'indicatore del caricabatterie. Quando il caricamento è completo, sullo schermo viene visualizzata l'icona .



## Per ricaricare utilizzando una presa elettrica a muro

1. Collegare la testina piccola del cavo di carica alla presa di carica  sul telefono.
2. Inserire la spina dell'alimentatore in una presa elettrica a muro.

## Risparmio energetico





Quando la batteria è completamente carica, scollegare il caricabatterie dal telefono e dalla presa a muro. Per risparmiare energia, il display si spegne dopo breve tempo. Premere qualsiasi pulsante per riattivarlo. La capacità massima della batteria viene raggiunta solo dopo averla caricata per 3–4 volte. Le batterie si usurano nel corso del tempo; ciò significa che la durata delle chiamate e dello standby tende normalmente a diminuire con un uso regolare dell'apparecchio. In caso di funzionamento prolungato, il dispositivo potrebbe riscaldarsi. In molti casi, si tratta di un fenomeno normale. Per risparmiare ulteriormente batteria ed energia, vedere *Risparmio energetico*, p.62.

## Accendere e spegnere il telefono

1. Tenere premuto  sul telefono per accenderlo o spegnerlo. Premere **OK** per **Spegni**.
2. Se la scheda SIM è valida ma protetta da un codice PIN (Personal Identification Number), sul display viene visualizzato **Inserisci il PIN della SIM**. Digitare il codice PIN e premere . Eliminare i caratteri immessi con .

**Tentativi** mostra il numero di tentativi rimasti per l'inserimento del PIN. Quando non vi sono più tentativi disponibili, la scheda SIM deve essere sbloccata con il codice PUK (Personal Unblocking Key).

## Sbloccare utilizzando il codice PUK

1. Digitare il codice PUK e premere . Eliminare i caratteri immessi con .
2. Digitare un nuovo codice PIN e premere .
3. Reinscrivere il nuovo codice PIN e confermarlo premendo .

**Nota!** Qualora i codici PIN e PUK non siano stati forniti insieme alla scheda SIM, contattare il proprio operatore telefonico. Se si digita un codice PUK errato per più di 10 volte, la scheda SIM viene bloccata in modo permanente.

## Acquisire familiarità con il telefono

### Funzioni di assistenza

Lasciarsi guidare dai seguenti simboli nelle sezioni di supporto del manuale.



Vista



Manipolazione







Ascolto





Sicurezza

### Procedura guidata di avvio

Quando si accende il dispositivo per la prima volta, viene eseguita una Procedura guidata di avvio per selezionare le impostazioni di base.

1. Selezionare la lingua desiderata (la lingua standard dipende dalla provenienza della scheda SIM), quindi premere .
2. Viene fornito un tutorial che illustra come esplorare le funzionalità del telefono. Premere **Avanti**/ per andare al passaggio successivo. Premere **Ignora** per saltare il tutorial. Premere  per tornare indietro.
3. Selezionare:
  - **Configurazione standard** per utilizzare il telefono con le impostazioni standard.
  - **Impostazione manuale** per personalizzare le impostazioni. È possibile modificare una o più impostazioni selezionando e premendo . Al termine, selezionare **Fine**.
4. Viene fornito un breve tutorial che illustra il menu del telefono. Premere **Avanti**/ per andare al passaggio successivo.

**Suggerimento:** Lanciare la procedura guidata di avvio in qualsiasi momento. In modalità standby, premere  →  **Impostazioni** → **Procedura guidata di avvio**.

## Pannello delle notifiche e barra di stato

Nella schermata principale, in alto a sinistra, è possibile vedere se ci sono notifiche. Il numero indica quante notifiche sono presenti.

- Per visualizzare le notifiche, premere il pulsante delle opzioni/notifiche ●●●.
- Premere **Cancella tutto** per eliminare tutte le notifiche.

**Nota!** Non verrà cancellata la voce in sé, ma solo la notifica.

### IMPORTANTE

Quando è disponibile un nuovo software del sistema, viene inviato un messaggio di notifica. Selezionarlo per avviare lo scaricamento. La velocità di scaricamento può variare a seconda della connessione Internet. Si consiglia di aggiornare sempre il dispositivo alla versione più recente del software per usufruire delle prestazioni ottimali e accedere ai miglioramenti più recenti. Durante gli aggiornamenti il telefono è temporaneamente fuori servizio, anche per le chiamate di emergenza. Tutti i contatti, le foto, le impostazioni ecc. rimarranno memorizzati al sicuro nel telefono, ma consigliamo di effettuare backup regolari del telefono. Non interrompere il processo di aggiornamento. Per maggiori informazioni, consultare *Sistema*, p.69. È necessario disporre di una connessione dati attiva per poter eseguire l'aggiornamento con il servizio firmware over-the-air (FOTA). Consultare *Rete mobile*, p.51 oppure *Wi-Fi*, p.49 per informazioni su come attivare la connessione dati.

Nella schermata principale, in alto a destra, è possibile vedere i simboli di stato, come l'intensità del segnale di rete, il livello della batteria, l'attività Bluetooth e altro.

## Descrizioni in questo documento

Le descrizioni presenti in questo documento si basano sulla configurazione del telefono al momento dell'acquisto. Normalmente, le istruzioni iniziano dalla schermata di avvio. Premere  per accedere alla schermata di avvio. Alcune descrizioni sono semplificate.

Nelle istruzioni dettagliate, la freccia (➔) indica l'azione successiva.

## Operazioni di base del telefono

### Chiamata

- Chiamare un numero o rispondere a una chiamata in arrivo.
- Accedere al registro chiamate.

### Termina chiamata/Accendi e spegni

- Terminare chiamate o tornare alla schermata di avvio.
- Premere a lungo per accendere o spegnere.

### Indietro

Ritorno alla schermata precedente.

### Assistenza

Premere per effettuare una chiamata di assistenza.



### Cancella

Premere per cancellare il carattere precedente.

### Opzioni •••

Il pulsante delle opzioni ha diverse funzioni. In modalità standby, visualizza eventuali notifiche. In vari menu e funzionalità, visualizza le opzioni disponibili per quella determinata funzionalità. Provare sempre a premere questo pulsante per sapere quali altre opzioni sono disponibili.

### Tasti di navigazione

- **(A)** Usare i **tasti di navigazione a quattro direzioni** per navigare su, giù, a sinistra e a destra.
- **(B)** Utilizzare  per aprire il  **Menu** e confermare le azioni.

### Standby (modalità standby)



Quando il telefono è pronto per l'uso e non sono stati immessi caratteri, il telefono è in standby.

- Premere  per tornare alla modalità standby.

- Premere il pulsante delle opzioni ●●● per accedere agli avvisi, se presenti.

**Suggerimento:** È sempre possibile premere  per tornare alla modalità standby.

## Tasti volume + / -

- Durante una chiamata consentono di regolare il volume della chiamata.
- In standby è possibile impostare il dispositivo in modalità silenziosa: tenere premuto  /  finché non appare .

Consultare anche *Volume* , p.64 per maggiori informazioni.

**Nota!** Se si utilizzano apparecchi acustici o si hanno difficoltà di ascolto usando il telefono in ambienti rumorosi, è opportuno regolare le impostazioni audio del telefono. Vedere *Impost. audio* , p.64.

## Attivare e disattivare caratteristiche e funzioni



funzioni attivate.



funzioni disattivate.

## Cuffie auricolari

Quando sono collegate le cuffie auricolari, il microfono interno del telefono viene automaticamente disattivato. Se disponibile, utilizzare il tasto di risposta presente sulle cuffie auricolari per rispondere alle chiamate e terminarle.



### ATTENZIONE

L'utilizzo delle cuffie auricolari ad alto volume può danneggiare l'udito. Quando si utilizzano le cuffie auricolari, regolare accuratamente il volume.

## Esplorare le funzionalità del telefono

### Ecco «EVA» – "Enkel, Vänlig och för Alla" (svedese) (facile, semplice e per tutti)

L'obiettivo di Doro è ottenere una semplificazione ancora maggiore grazie all'interfaccia EVA, intuitiva e basata su azioni. EVA facilita ulteriormente l'utilizzo del telefono. È come avere qualcuno che capisce le tue esigenze e resta sempre vicino a te. Gli utenti non devono nemmeno cercare le cose che non riescono a trovare. Semplicemente, EVA offre loro alcune scelte chiare e poi fa ciò che l'utente desidera in base alla sua risposta. È anche la compagna perfetta quando si accende il telefono per la prima volta, guidando l'utente passo dopo passo. E poiché è studiata da Doro, EVA rende la tecnologia divertente, disponibile e accessibile per tutti.

L'esclusivo menu di Doro è basato su azioni e rende estremamente semplice esplorare le funzionalità del telefono. Consente l'utilizzo del telefono semplicemente ponendosi la domanda «**Cosa voglio fare?**».

Ad esempio, per inviare un messaggio a un contatto presente in rubrica:

1. Toccare il pulsante **Invia**. Verrà richiesto **Che cosa inviare?**; rispondere selezionando **Un messaggio**.
2. Verrà richiesto **A chi?**; rispondere selezionando **Un contatto**.
3. Selezionare o cercare un contatto.
4. Comporre il messaggio.
5. Premere ●●● per accedere a ulteriori opzioni.
6. Al termine, selezionare e premere .

### **Chiama**

Per effettuare una chiamata.



**Un numero** per digitare un numero di telefono; vedere *Chiamate*, p.16.



**Un contatto** per effettuare una chiamata dalla rubrica. Per ulteriori informazioni; vedere *Contatti*, p.22.



**Un contatto WhatsApp** per effettuare una chiamata a un contatto di WhatsApp. Per ulteriori informazioni; vedere *WhatsApp*, p.37.





**Un contatto recente** per effettuare una chiamata dalla cronologia; vedere *Cronologia delle chiamate*, p.17



**Posta vocale personale** per effettuare una chiamata alla posta vocale; vedere anche *Impostare Messaggi vocali*, p.22.

## Visualizza

Per vedere e visualizzare contenuti accedendo alla maggior parte delle app più frequentemente utilizzate.



**Messaggi personali** per visualizzare i messaggi (SMS/MMS).



**I miei contatti** per visualizzare e gestire la scheda ICE (in caso di emergenza); vedere *Contatti*, p.22.



**Messaggi personali di WhatsApp** per visualizzare i messaggi di WhatsApp. Per ulteriori informazioni; vedere *WhatsApp*, p.37.



**Mia galleria** per visualizzare le immagini e i video archiviati, vedere *Galleria*, p.39.



**Registro chiamate personale** per visualizzare la cronologia delle chiamate, vedere *Cronologia delle chiamate*, p.17.



**Svegli** per visualizzare i segnali di sveglia o aggiungerne uno nuovo; vedere *Sveglia*, p.39.



**Mia organizzatore**



**Calcolatrice** per fare dei semplici calcoli; vedere *Calcolatrice*, p.46.



**Calendario** per visualizzare il calendario e gli eventi; vedere *Calendario*, p.47.



**FileManager** per visualizzare i video archiviati, vedere *FileManager*, p.47.







**Note** per visualizzare le note, vedere *Note*, p.48.



**E-mail personali** per visualizzare le e-mail oppure creare o aggiungere un account e-mail; vedere *Email*, p.43

## Invia

Per inviare e condividere messaggi, e-mail, immagini e molto altro dal telefono.

-  **Un messaggio** per inviare un messaggio di testo (SMS) o un messaggio multimediale (MMS); vedere *Creare e inviare messaggi di testo (SMS) e messaggi multimediali (MMS)*, p.32.
-  **Un messaggio di WhatsApp** per inviare un messaggio WhatsApp. Per ulteriori informazioni; vedere *WhatsApp*, p.37.
-  **Un'e-mail** per inviare un'e-mail; vedere *Creare e inviare un'e-mail*, p.43.
-  **Un'immagine** per inviare un'immagine o un video. Per visualizzare le immagini e i video archiviati, vedere *Galleria*, p.39
-  **Una registrazione** per registrare e inviare l'audio registrato; vedere *Registra suoni*, p.42.

**Nota!** Il menu di navigazione basato su azioni può essere disattivato. Vedere *Guide di navigazione*, p.63.

Premere  **Menu** per accedere a tutte le app.

## Condivisione di contenuti

Condividere contenuti utilizzando le varie opzioni disponibili.

Da diverse posizioni del menu del telefono è possibile premere  per visualizzare ulteriori opzioni.

Premere **Condividi** per condividere un elemento selezionato:

- **Messaggi** per inviare tramite messaggio. Vedere *Creare e inviare messaggi di testo (SMS) e messaggi multimediali (MMS)*, p.32.
- **Bluetooth** per inviare a un dispositivo Bluetooth, vedere *Bluetooth*<sup>®</sup>, p.59.
- **Email** per inviare e-mail; vedere *Creare e inviare un'e-mail*, p.43.
- **WhatsApp** per inviare tramite WhatsApp; vedere *WhatsApp*, p.37.

Premere **Solo una volta** per utilizzare quest'app una sola volta oppure **Sempre** per utilizzarla per condividere ogni volta.

**Nota!** Se **Sempre** è selezionato, vedere *Reimposta preferenze app*, p.71 per sapere come reimpostare e avere di nuovo la possibilità di selezionare l'app.



## Digitare testo

### Digitare il testo manualmente

#### Selezione di un carattere

- Premere il tasto ripetutamente fino a quando non appare il carattere desiderato. Attendere qualche secondo prima di inserire il carattere successivo. Premere  per cancellare i caratteri.

#### Caratteri speciali

1. Premere  per accedere all'elenco dei caratteri speciali.
2. Selezionare il carattere desiderato con i **tasti di navigazione a quattro direzioni**, quindi premere  per inserirlo.

#### Spostamento del cursore all'interno del testo

- Usare i **tasti di navigazione a quattro direzioni** per spostare il cursore all'interno del testo.

#### Maiuscole, minuscole, numeri e ortografia

- Premere  per scegliere tra maiuscole, minuscole, numeri e ortografia. La funzione Ortografia deve essere attivata per poterla utilizzare; vedere *Ortografia*, p.69.

#### Modifica della lingua di scrittura





- Tenere premuto il tasto  per modificare la lingua di scrittura.

### Digitare il testo mediante la funzione Ortografia

Con alcune lingue è possibile usare la funzione Ortografia che suggerisce le parole da inserire in base a un dizionario.

- Premere ciascun tasto **una sola volta**, anche se il carattere visualizzato non è quello desiderato. Il dizionario suggerirà le parole sulla base dei tasti premuti.

#### Esempio

1. Premere , , ,  per scrivere la parola "Fred". Completare la parola prima di guardare i suggerimenti.
2. Usare i **tasti di navigazione a quattro direzioni** per spostare il cursore e visualizzare le parole suggerite.
3. Premere **OK** e continuare con la parola successiva.

In alternativa, premere **0** per continuare con la parola successiva.

4. Se nessuna delle parole suggerite è quella corretta, utilizzare la modalità di immissione manuale.

**Nota!** Per maggiori informazioni, consultare *Ortografia*, p.69.

## Modalità di immissione

- Premere **#** per cambiare la modalità di immissione. L'icona nella parte superiore sinistra del display indica la modalità di immissione.

abc KT9	Ortografia
abc	lettere minuscole
Abc	Scrittura normale
ABC	LETTERE MAIUSCOLE
123	Numeri

## Compatibile con apparecchi acustici

Questo telefono è compatibile con l'uso di apparecchi acustici. La compatibilità con gli apparecchi acustici non garantisce che un apparecchio acustico specifico funzioni con un determinato telefono. I telefoni cellulari contengono trasmettitori radio che possono interferire con le prestazioni degli apparecchi acustici. Questo telefono è stato testato per l'uso con apparecchi acustici per alcune delle tecnologie wireless di cui dispone, ma è possibile che alcune nuove tecnologie wireless non siano state ancora testate per l'uso con apparecchi acustici. Per garantire che un apparecchio acustico specifico funzioni con questo telefono, è opportuno effettuare un test prima dell'acquisto.

Lo standard per la compatibilità con apparecchi acustici contiene due tipi di classificazione:

- **M:** per usare un apparecchio acustico con questa modalità, assicurarsi che l'apparecchio acustico sia impostato in "modalità M" o in modalità accoppiamento acustico e posizionare il ricevitore del telefono vicino al microfono integrato dell'apparecchio acustico. Per ottenere risultati ottimali, provare a usare il telefono in diverse posizioni rispetto all'apparecchio acustico. Ad esempio, posizionare il ricevitore leggermente sopra l'orecchio può fornire prestazioni migliori per gli apparecchi acustici con il microfono posizionato dietro l'orecchio.
- **T:** per usare l'apparecchio acustico in questa modalità, accertarsi che l'apparecchio acustico sia impostato in "modalità T" o in modalità

accoppiamento induttivo (telecoil) (non tutti gli apparecchi acustici dispongono di questa modalità). Per ottenere risultati ottimali, provare a usare il telefono in diverse posizioni rispetto all'apparecchio acustico. Ad esempio, posizionando il ricevitore leggermente sotto l'orecchio o di fronte all'orecchio si possono ottenere prestazioni migliori.

Vedere anche *Impost. audio* , p.64 per regolare le impostazioni audio.

## Collegare il telefono a un computer

Collegare il telefono al computer e avviare il trasferimento di immagini, musica e file di altro tipo. Tutto ciò che si deve fare è collegare telefono e computer utilizzando il cavo USB. Dal navigatore risorse del proprio computer, trascinare il contenuto richiesto per copiarlo da telefono a computer.

**Nota!** I contenuti protetti da copyright potrebbero non essere copiabili. La funzione di archiviazione USB consente a un computer collegato tramite cavo USB di accedere ai file del telefono; tuttavia, questa funzione può essere disattivata. Vedere *Connessione USB*, p.61.

Attivando la funzione di archiviazione USB, si autorizza un computer o un dispositivo collegato tramite cavo USB ad accedere ai file del telefono.

### Trascinare il contenuto per copiarlo da telefono a computer

1. Collegare il proprio telefono al computer mediante cavo USB.
2. Attendere finché nel navigatore compare il telefono o la scheda di memoria come disco esterno.
3. Copiare i file prescelti trascinandoli dal telefono al computer.

**Nota!** Il trasferimento dei file mediante cavo USB è possibile sulla maggior parte dei dispositivi e dei sistemi operativi che supportino l'interfaccia per dispositivi di archiviazione di massa USB.



### Scollegare il cavo USB utilizzando la modalità di rimozione sicura

1. Accertarsi di avere abilitato l'hardware alla rimozione sicura del dispositivo.
2. Scollegare il cavo USB.

**Nota!** A seconda del sistema operativo in oggetto le istruzioni relative al computer possono essere diverse. Per ulteriori informazioni, vedere la documentazione riguardante il sistema operativo del proprio computer.







## Chiamate

### Come effettuare una chiamata



1. Inserire il numero di telefono comprensivo di prefisso. Cancellare con .
2. Premere  per effettuare la chiamata.  
**Nota!** Se vi è più di una scheda SIM installata, verrà chiesto quale si desidera utilizzare. Per impostare la scheda SIM preferita, vedere *Impostazioni dual SIM*, p.58.
3. Premere  per terminare la chiamata.

**Suggerimento:** Per una migliore operatività, quando si effettuano chiamate internazionali, usare sempre + prima del codice del Paese. Premere due volte il tasto  per il prefisso internazionale +.

### Effettuare una chiamata dalla rubrica

1. Premere  **Chiama** → **Un contatto**.
2. Usare / per scorrere la rubrica o fare una ricerca rapida premendo il tasto corrispondente alla prima lettera della voce.
3. Premere  per chiamare il contatto selezionato. Se necessario, selezionare il numero.  
In alternativa, premere  per chiamare.
4. Premere  per annullare la chiamata.

### Ricevere una chiamata



1. Premere  per rispondere.  
Premere  per rifiutare la chiamata (segnale di occupato).
2. Premere  per terminare la chiamata.

### Informazioni sulla chiamata



Durante una chiamata, sul display vengono visualizzati il numero di telefono chiamato o chiamante e la durata della chiamata. Se l'identità del chiamante è nascosta o sconosciuta, sul display appare **Numero privato** oppure **Sconosciuto**.

## Opzioni chiamata

### Microfono disattivato

Selezionare e premere  per disattivare il microfono. Premere  per riattivare il microfono.

### Altoparlante

Selezionare e premere  per attivare la modalità altoparlante. Parlare chiaramente nel microfono del telefono a una distanza massima di un metro. Premere  per disattivare la modalità altoparlante.

### Opzioni ●●●

Durante una chiamata, il pulsante delle opzioni (●●●) dà accesso a funzioni aggiuntive.

- **Aggiungi chiamata** per chiamare un altro numero. Quando l'interlocutore è collegato è possibile **Unisci** e **Scambia**.
- **Gestisci** è disponibile durante le chiamate in conferenza.
- **In attesa/Recuperare chiamata** per mettere in attesa/riprendere la chiamata in corso.

**Nota!** Per le impostazioni relative alle chiamate, vedere *Impostazioni di chiamata*, p.18

## Chiamate di emergenza

Mentre il telefono è acceso, è possibile effettuare una chiamata di emergenza inserendo il numero di emergenza locale della località in cui ci si trova, seguito da .

Alcuni operatori accettano chiamate verso i numeri di emergenza anche con una scheda SIM non valida. Per ulteriori informazioni, contattare il proprio operatore telefonico.

## Cronologia delle chiamate

Le chiamate ricevute, perse ed effettuate vengono memorizzate in un unico registro chiamate.

1. Premere .  
In alternativa, premere  **Visualizza** → **Registro chiamate personale**.

2. Le chiamate vengono visualizzate come segue a seconda del tipo di chiamata:



Chiamata in entrata



Chiamata in uscita



Chiamata persa

3. Selezionare il contatto desiderato e premere  per chiamare oppure...

Selezionare un contatto e premere  per:

- **Crea nuovo contatto** per salvare il numero di un nuovo contatto.
- **Aggiungi a un contatto** per aggiungere il numero a un contatto esistente.
- **Invia un messaggio** per inviare un messaggio di testo.
- **Blocca numero/Sblocca numero** per bloccare/sbloccare il numero. Dal numero bloccato non si riceveranno più chiamate né messaggi. Vedere *Blocco delle chiamate*, p.22.
- **Dettagli chiamata** per mostrare i dettagli relativi alla chiamata selezionata.
- **Eliminare registro** per eliminare la voce selezionata dal registro delle chiamate.

Premere **•••** per:

- **Impostazioni** per le impostazioni delle chiamate. Vedere *Impostazioni di chiamata*, p.18.
- **Cancella cronologia chiamate** per eliminare tutte le voci presenti nel registro delle chiamate.

## Impostazioni di chiamata

È possibile accedere alla maggior parte delle impostazioni delle chiamate tramite  **Menu** → **Telefono** → **•••** → **Impostazioni**.

## Opzioni di visualizzazione

Impostare l'ordine in cui elencare i contatti.

## Ordina per

Impostare l'ordine in cui elencare i contatti.



1. Premere  **Menu** → **Telefono** → **...** → **Impostazioni** → **Opzioni di visualizzazione** → **Ordina per**:
2. Selezionare **Nome** o **Cognome**.

### Formato nome

Impostare la modalità di visualizzazione dei contatti.

1. Premere  **Menu** → **Telefono** → **...** → **Impostazioni** → **Opzioni di visualizzazione** → **Formato nome**:
2. Selezionare **Prima il nome** o **Prima il cognome**.

### Chiamate

**Nota!** È necessario selezionare la scheda SIM che si desidera gestire.

#### Numeri selezione fissa (FDN) (FDN)

Le chiamate possono essere limitate a determinati numeri memorizzati sulla scheda SIM. L'elenco dei numeri consentiti è protetto dal codice PIN2.

**Nota!** Per applicare l'abilitazione numeri è necessario il codice PIN2. Contattare il proprio operatore telefonico per ottenere il codice PIN2.

1. Premere  **Menu** → **Telefono** → **...** → **Impostazioni** → **Chiamate** → selezionare la scheda SIM → **Numeri selezione fissa (FDN)**:
  - **Attiva FDN** → digitare il codice PIN2 per abilitare la funzionalità.
  - **Cambia PIN2** per modificare il codice PIN2.
  - **Elenco FDN** → **...** per aggiungere e inserire il primo numero consentito.  
È possibile aggiungere più numeri oppure modificare o eliminare quelli esistenti.

**Nota!** È possibile memorizzare numeri di telefono parziali. Ad esempio, memorizzando 01234 è possibile eseguire chiamate verso tutti i numeri che iniziano per 01234. È possibile effettuare una chiamata di emergenza inserendo il numero di emergenza locale seguito da  anche quando è attiva l'abilitazione numeri. Quando la funzione di abilitazione numeri è attiva, sono disattivate la visualizzazione e la gestione di tutti i numeri memorizzati sulla scheda SIM. Non è inoltre possibile inviare messaggi di testo.

## Deviazione chiamate

Le chiamate in entrata possono essere trasferite a una segreteria telefonica o a un diverso numero di telefono. Impostare le chiamate che devono essere trasferite. Sezionare una condizione, digitare il numero, quindi premere **Attiva**. È possibile anche selezionare **Disattiva** oppure **Aggiorna**.

1. Premere  **Menu** → **Telefono** → ... → **Impostazioni** → **Chiamate** → selezionare la scheda SIM → **Deviazione chiamate**:
  - **Devia sempre** per trasferire tutte le chiamate vocali.
  - **Quando occupato** per trasferire le chiamate in entrata quando la linea risulta occupata.
  - **Quando senza risposta** per trasferire le chiamate in entrata in caso di mancata risposta.
  - **Quando non raggiungibile** per trasferire le chiamate in entrata se il telefono è spento o non raggiungibile.

## Blocco chiamate

È possibile impedire che il telefono effettui alcune tipologie di chiamata.

Selezionare una condizione, quindi selezionare  oppure .

**Nota!** Per applicare i blocchi chiamate è necessaria una password. Contattare il proprio operatore telefonico per ottenere la password.

1. Premere  **Menu** → **Telefono** → ... → **Impostazioni** → **Chiamate** → selezionare la scheda SIM → **Blocco chiamate**.
2. Selezionare il tipo di chiamate che si desidera limitare:
  - **Tutte le chiamate in uscita** per rispondere alle chiamate in entrata ma impedire di chiamare.
  - **Chiamate in uscita internazionali** per bloccare le chiamate internazionali.
  - **Chiamate in uscita internazionali fuorché PLMN** per bloccare le chiamate internazionali eccetto verso il Paese associato alla scheda SIM.
  - **Tutte le chiamate in arrivo** per chiamare ma non ricevere chiamate in entrata.
  - **Chiamate in arrivo quando in roaming** per bloccare le chiamate in entrata se in roaming (quando cioè si opera in altre reti).

3. Premere **Annulla tutto** per annullare tutti i blocchi chiamate (è necessaria la password). Premere **OK** per confermare.
4. Premere **Cambia password blocco chiamate** per modificare la password di blocco.

**Nota!** La modifica della password potrebbe non essere consentita dall'operatore telefonico.

## Altre impostazioni

### ID chiamante

Mostra o nasconde il numero al telefono del destinatario quando si effettua una chiamata.

Premere  **Menu** → **Telefono** → ... → **Impostazioni** → **Chiamate** → selezionare la scheda SIM → **Altre impostazioni** → **ID chiamante**:



- **Rete predefinita** per usare l'impostazione predefinita dalla rete.
- **Nascondi numero** per non mostrare mai il numero.
- **Mostra numero** per mostrare sempre il numero.

### Avviso di chiamata

È possibile gestire più di una chiamata per volta, mettere in attesa la chiamata corrente e rispondere alla nuova chiamata in entrata. Una volta attivato, un segnale acustico segnala una chiamata in entrata durante una conversazione già in corso.

- Durante una chiamata, premere  per rispondere alla seconda chiamata. Il telefono metterà automaticamente in attesa la prima chiamata. Per ulteriori opzioni di gestione delle chiamate, vedere *Opzioni chiamata*, p.17.

### Attivare l'avviso di chiamata

1. Premere  **Menu** → **Telefono** → ... → **Impostazioni** → **Chiamate** → selezionare la scheda SIM → **Altre impostazioni**.
2. Posizionare l'interruttore **Avviso di chiamata** su  per abilitare l'avviso di chiamata.

**Suggerimento:** Posizionare l'interruttore su  per disabilitare l'avviso di chiamata.

## Blocco delle chiamate

È possibile compilare una blacklist dei numeri di telefono dai quali non si desidera ricevere chiamate o messaggi SMS.

### Attivare la funzione e aggiungere numeri alla blacklist

1. Premere  **Menu** → **Telefono** → ... → **Impostazioni** → **Blocco delle chiamate**.
2. Premere **Aggiungi un numero** per aggiungere un numero all'elenco dei numeri bloccati.
3. Premere **Blocca** per confermare.  
Premere **Sblocca** per eliminare.

**Suggerimento:** Per eliminare un contatto esistente, selezionarlo e premere **Sblocca**.

È possibile aggiungere i numeri direttamente dal registro chiamate premendo semplicemente ... → **Blocca numero**. Vedere *Cronologia delle chiamate*, p.17

## Impostare Messaggi vocali

Se l'abbonamento comprende il servizio di segreteria, chi chiama può lasciare un messaggio vocale nel caso non si possa rispondere alla chiamata.

**Messaggi vocali** è un servizio in rete e può essere necessario abbonarsi per poterlo utilizzare. Per ulteriori informazioni e per ottenere il numero di posta vocale, contattare l'operatore telefonico.

1. Premere  **Menu** → **Telefono** → ... → **Impostazioni** → **Messaggi vocali** → selezionare la scheda SIM (se necessario) → **Impostazioni avanzate** → **Configurazione** → **Numero segreteria**.
2. Inserire il numero e premere **OK** per confermare.

## Chiamare la posta vocale

- Tenere premuto il pulsante di accesso rapido **1**.



## Contatti

### Aggiungi contatto

1. Premere  **Menu** → **Contatti** → **Crea nuovo contatto** e selezionare dove salvarlo.

2. Digitare **Nome, Cognome, Telefono** e selezionare il tipo di numero di telefono **Email** e il tipo di e-mail per il contatto.
3. Premere ●●● per ulteriori opzioni.
4. Premere **Salva**.

## Gestire i contatti in rubrica

1. Premere  **Menu** → **Contatti**.
2. Selezionare un contatto e premere , quindi premere ●●●:
  - **Aggiungi ai preferiti** per aggiungere la voce come uno dei tuoi contatti preferiti.
  - **Chiama** per chiamare il contatto.
  - **Modifica** per modificare il contatto. Al termine, premere **Salva**.
  - **Messaggio** per creare un messaggio. Vedere *Creare e inviare messaggi di testo (SMS) e messaggi multimediali (MMS)*, p.32.
  - **Elimina** per eliminare il contatto selezionato. Premere nuovamente **Elimina** per confermare.
  - **Condividi** per inviare il contatto selezionato come vCard tramite il metodo selezionato.
  - **Imposta suoneria** per inviare il contatto selezionato come vCard tramite il metodo selezionato.

## ICE (in caso di emergenza)

In caso di emergenza, i primi a rispondere possono accedere alle informazioni supplementari (come informazioni mediche) dal telefono della vittima ICE. In caso di trauma, è essenziale disporre di tali informazioni il prima possibile, per aumentare le possibilità di sopravvivenza. Tutti i campi sono facoltativi, ma più informazioni sono fornite, più la funzione è utile.

1. Premere  **Menu** → **Contatti** → **ICE**.
2. Premere ●●● → **Modifica** per aggiungere o modificare informazioni in ogni voce.
  - **Nome:** inserire il nome.
  - **Data di nascita:** inserire la data di nascita.
  - **Altezza:** inserire la statura.
  - **Peso:** inserire il peso.
  - **Indirizzo:** inserire l'indirizzo di casa.

- **Lingua:** inserire la lingua preferita.
- **Assicurazione:** inserire la compagnia di assicurazioni e il numero di polizza.
- **Contatto 1:** aggiungere un contatto dalla rubrica.
- **Contatto 2:** aggiungere un contatto dalla rubrica.
- **Medico** aggiungere un contatto dalla rubrica.
- **Condizione:** inserire eventuali condizioni mediche o dispositivi medici rilevanti (p. es. diabete, pacemaker).
- **Allergie:** inserire eventuali allergie note (p. es. penicillina, puntura di api).
- **Gruppo sanguigno:** inserire il gruppo sanguigno.
- **Vaccinazioni:** inserire eventuali vaccinazioni rilevanti.
- **Farmaci:** inserire eventuali trattamenti medici in corso.
- **Altre info:** inserire altre informazioni (p. es. donatore di organi, testamento biologico, consenso al trattamento).

3. Al termine, premere ●●● → **Salva**.

## Impostazioni rubrica

1. Premere  **Menu** → **Contatti**.

2. Premere ●●●:

- **I miei dati** per inserire i propri dati di contatto personali, ad esempio **Nome**, **Cognome**, **Telefono** e **Email**.
- **Account predefinito per i nuovi contatti** per specificare dove salvare i nuovi contatti per impostazione predefinita.
- **Ordina per** per impostare l'ordine in cui elencare i contatti. Selezionare **Nome** oppure **Cognome**
- **Importa** per copiare contatti dal/nel telefono oppure dalla/nella scheda SIM o memoria condivisa.
- **Esporta** per esportare contatti dal telefono nella memoria condivisa.
- **Numeri bloccati** gestisce la blacklist dei numeri di telefono in modo che qualunque numero in essa presente venga bloccato quando chiama o invia un messaggio all'utente.
  - Premere **Aggiungi un numero** per aggiungere un numero all'elenco dei numeri bloccati.
  - Premere **Blocca** per confermare.

Premere **Sblocca** per eliminare.

- **Imposta contatto su Chiamata rapida** per impostare i numeri di composizione rapida su **0** e **2-9**. Selezionare il numero di composizione rapida desiderato e aggiungere/sostituire/eliminare contatti.

Tenere premuto il tasto numerico corrispondente per effettuare la composizione rapida.

## Pulsante di assistenza

Ora il pulsante assistenza può essere utilizzato in due modi diversi, in modalità di assistenza di base o lasciando che sia il servizio Response by Doro a gestirlo. Grazie alla configurazione Response by Doro, i parenti/assistenti (**Soccorritore**) possono ricevere un allarme di assistenza, controllare lo stato del telefono Doro e fornire rapidamente assistenza con alcune impostazioni di base del telefono tramite l'app per smartphone **Response by Doro**. Vedere *Response by Doro*, p.29.

In alcuni mercati è anche possibile aumentare la sicurezza personale aggiungendo il servizio Response Premium by Doro. Vedere . L'allarme contatta prima i parenti e, se nessun parente riesce a rispondere, la richiesta viene inviata automaticamente a uno dei nostri centri di allarme, dove il nostro staff è operativo 24 ore su 24, 7 giorni su 7. Il servizio è disponibile su telefoni Doro selezionati, mentre i parenti possono utilizzare qualunque smartphone iOS o Android.

Il pulsante assistenza (modalità di base) consente di contattare rapidamente numeri di emergenza predefiniti qualora si abbia bisogno di aiuto. Assicurarsi che la funzione di assistenza sia attivata e configurata prima dell'uso, immettere i destinatari nell'elenco dei numeri e modificare il messaggio di testo.

## Impostazione della modalità per il pulsante assistenza

1. Premere  **Menu** → **Impostazioni** → **Assistenza** → **Modalità**:
  - **Assistenza** per utilizzare il pulsante assistenza in modalità di base. Per configurare questa funzionalità, attenersi alle descrizioni fornite in *Impostazioni di assistenza (modalità di base)*, p.26.

- **Response** per utilizzare il pulsante assistenza in modalità Response by Doro. Per configurare il servizio, attenersi alle descrizioni fornite in *Response by Doro*, p.29.



## Impostazioni di assistenza (modalità di base)

### Chiamata di assistenza



#### ATTENZIONE

Quando viene attivata la chiamata di emergenza, il telefono è impostato automaticamente in modalità vivavoce. Non tenere il telefono vicino all'orecchio quando è attiva la modalità vivavoce, il volume potrebbe essere altissimo.

1. Se occorre aiuto, tenere premuto il pulsante assistenza per 3 secondi o premerlo due volte entro 1 secondo.  
La chiamata di assistenza inizia dopo 5 secondi. Durante tale intervallo è possibile evitare involontarie chiamate di allarme premendo .
2. Un messaggio di testo (SMS) di assistenza viene inviato a tutti i destinatari.
3. Un messaggio di testo (SMS) di posizione viene inviato a tutti i destinatari.
4. Viene chiamato il primo destinatario presente nell'elenco. Se la chiamata non riceve una risposta entro 25 secondi, verrà chiamato il numero successivo. La chiamata viene ripetuta per 3 volte o finché la chiamata non riceve una risposta, oppure fino a quando viene premuto .

**Nota!** Alcune società di sicurezza private possono accettare chiamate automatiche dai clienti. Prima di usare il numero di telefono in questione, contattare sempre la società di sicurezza.

### Attivazione

Attivare la funzione assistenza usando il pulsante assistenza.

1. Premere  **Menu** → **Impostazioni** → **Assistenza** → **Attivazione**:
  - **Normale** per tenere premuto il pulsante per circa 3 secondi o premendolo due volte entro 1 secondo.
  - **Attivato (3)** per premere il pulsante 3 volte entro 1 secondo.
  - **Non attiva** per disattivare il pulsante assistenza.





## Elenco numeri

Aggiungere i numeri dall'elenco che vengono chiamati alla pressione del pulsante assistenza.

### IMPORTANTE



Informare sempre i destinatari presenti nell'elenco dei numeri che compaiono tra i propri contatti di assistenza.

1. Premere  **Menu** → **Impostazioni** → **Assistenza** → **Elenco numeri**.
2. Selezionare **Vuoto** →  → **Manuale** per aggiungere manualmente nomi/numeri.  
In alternativa, premere **Rubrica** per aggiungere un contatto dalla rubrica.
3. Premere  per confermare.

**Suggerimento:** Per modificare o rimuovere un contatto esistente, selezionarlo ed effettuare la modifica oppure premere **Elimina**.

## Attivare i messaggi di testo (SMS)

Premendo il pulsante assistenza, è possibile inviare un messaggio di testo ai contatti nell'elenco dei numeri.



1. Premere  **Menu** → **Impostazioni** → **Assistenza** → **SMS**.
2. Posizionare l'interruttore **SMS** su  per attivare l'invio del messaggio di assistenza.

**Nota!** Può essere utile indicare al destinatario che l'allarme di assistenza proviene da un determinato utente.

Informare sempre i destinatari presenti nell'elenco dei numeri che compaiono tra i propri contatti di assistenza.

**Esempio:** "Questo è un messaggio di emergenza da Paolo Bianchi."



## Creare un messaggio di assistenza

1. Premere  **Menu** → **Impostazioni** → **Assistenza** → **SMS** → **Messaggio**.
2. Premere  → **Modifica** e scrivere il messaggio.
3. Premere  → **Salva** per salvare il messaggio.

**Nota!** Non esiste un messaggio predefinito, perciò è preferibile scrivere un messaggio personale. Cercare di specificare che si tratta di una richiesta di assistenza e che proviene dall'utente.

## Posizione SMS

Questa funzione invia un messaggio di testo in cui si indica, ai destinatari dell'elenco numeri, la posizione dell'utente in caso di chiamata di assistenza. Il messaggio contiene data, ora e informazioni sulla posizione dell'utente Doro 7010. Nel caso in cui non sia possibile individuare alcuna posizione, il messaggio conterrà l'ultima posizione rilevata. Il messaggio di posizione viene inviato dopo il messaggio di assistenza modificabile, ma prima dell'avvio della sequenza di chiamate di assistenza.

1. Premere  **Menu** → **Impostazioni** → **Assistenza** → **Posizione SMS**:
2. Posizionare l'interruttore su  per attivare l'invio del messaggio di posizione.

## Tipo segnale

Selezionare il tipo di segnale per la notifica della sequenza di assistenza.

1. Premere  **Menu** → **Impostazioni** → **Assistenza** → **Tipo segnale**:
  - **Alta** per usare segnali sonori alti (impostazione predefinita).
  - **Bassa** per usare un segnale debole.
  - **Silenzioso** per non usare un segnale sonoro, come una chiamata normale.

## Response by Doro

### IMPORTANTE

È necessaria una connessione Internet per utilizzare questo servizio. Contattare il proprio operatore telefonico per dati dettagliati sui costi di abbonamento prima dell'attivazione.

Prima di poter utilizzare il pulsante di assistenza, l'utente del Doro 7010 (il Senior) ha bisogno di almeno un parente/assistente (il Soccorritore) che abbia creato un account e si sia connesso con l'utente.

L'utente del telefono Doro e i **Soccorritori** (familiari e amici) devono disporre di un account per **Response by Doro** per utilizzare il servizio.

Per creare un **Response by Doro** account è necessario un numero di cellulare valido

Grazie alla configurazione  **Response by Doro**, i parenti/assistenti (**Soccorritori**) possono ricevere un allarme di assistenza, controllare lo stato del telefono Doro e prestare rapidamente assistenza grazie ad alcune impostazioni di base del telefono, come le impostazioni audio e di visualizzazione, tramite l'app per smartphone **Response**.

Possono esserci più assistenti, tuttavia la prima persona che imposta un account e invita l'utente **Senior** sarà l'**Admin** per quel **Senior**.

Il **Gruppo di Soccorritori** può essere costituito da un solo **Soccorritore** o da più persone che possano assistere il **Senior**.

### Per il Soccorritore

#### Scaricare e installare l'app Response by Doro

Prima di impostare un account, occorre scaricare e installare l'app Response by Doro.

Per iPhone



Per telefoni Android





<https://apps.apple.com/app/response-by-doro/id1437509312>



<https://play.google.com/store/apps/details?id=com.doro.apps.mydoro.relative>

## Creare un account nell'app Response by Doro

Il primo **Soccorritore** che configura un account e invita l'utente **Senior** sarà l'**Admin** del **Gruppo di Soccorritori**.

1. Avviare l'app e concedere le autorizzazioni richieste.

**Nota!** Se necessario, concedere l'accesso Response by Doro anche quando il telefono è impostato su «Non disturbare». Premere per tornare indietro.

2. Dopo alcune brevi descrizioni dell'app, accettare i termini e le condizioni del servizio. Selezionare la casella e premere **Avanti**.
3. Inserire il numero di cellulare e premere **Avanti**.
4. Inserire **Nome** e **Cognome** e premere **Avanti**.
5. Dopo qualche secondo verrà inviato un messaggio di testo (SMS) con un codice di verifica. Se non si riceve il messaggio, assicurarsi di avere inserito il numero corretto. Premere **Invia di nuovo l'SMS** per inviare di nuovo il messaggio.
6. L'account è stato verificato; a questo punto, completare la configurazione invitando il Senior che si desidera assistere. Vedere *Aggiungi Senior*, p.31.

**Nota!** Per aiutare l'utente del telefono Doro a collegarsi da remoto da un computer, un **Soccorritore** può anche visitare la pagina web [www.mydoro.com](http://www.mydoro.com).

L'applicazione di assistenza My Doro Manager disponibile su Play Store o App store è dedicata a modelli di telefono meno recenti e **NON** è compatibile con Doro 7010.

## Aggiungi Senior

Completare la configurazione invitando il **Senior** che si desidera assistere. Il Senior riceverà un messaggio di testo/SMS di invito che descrive il servizio Response by Doro e illustra come configurarlo e come accettare l'invito. Informare sempre l'utente **Senior** che si avvierà il servizio, dato che saranno necessarie azioni anche da parte **sua**.

1. Premere **Invita** oppure, se si desidera aggiungere un altro **Senior** da assistere, premere **Aggiungi Senior**.
2. Trovare il contatto desiderato, modificare il nome se necessario, quindi premere **Invia**.
3. Il Senior riceverà un messaggio di testo/SMS di invito che descrive il servizio Response by Doro e illustra come accettare l'invito. Premere **Fatto**.

## Per il senior

### Accettare l'invito sul Doro 7010

1. Verrà inviato un invito tramite messaggio di testo/SMS.
2. Avviare l'app **Response** e accettare le condizioni del servizio. Selezionare la casella e premere **Avanti**.
3. Inserire il numero di cellulare e premere **Avanti**.
4. A breve si riceverà un messaggio di testo (SMS) con un codice di verifica. Se non si riceve il messaggio, assicurarsi di avere inserito il numero corretto. Premere **Invia di nuovo l'SMS** per inviare di nuovo il messaggio.
5. L'account è stato verificato: a questo punto è possibile completare la configurazione accettando l'invito.
6. Premere **Apri** accanto al nome della persona che ha formulato l'invito, quindi premere **Accetto**.

Il **Senior** e i **Soccorritori** ora sono connessi e il **Senior** può lanciare un allarme con il pulsante di assistenza sul retro del telefono Doro per testare il servizio.



Il **Soccorritore** ora può utilizzare l'app **Response** anche per controllare lo stato del telefono Doro e prestare rapidamente assistenza grazie ad alcune impostazioni di base del telefono, come le impostazioni audio e di visualizzazione.

Sia il **Senior** che il **Soccorritore** ora possono invitare più persone ad agire come **Soccorritori**.

## Messaggistica

### Creare e inviare messaggi di testo (SMS) e messaggi multimediali (MMS)

Un SMS è un breve messaggio di testo che è possibile inviare ad altri telefoni cellulari. Un messaggio multimediale può contenere testo e oggetti multimediali come immagini, registrazioni audio e video. Le impostazioni per i messaggi sono fornite dall'operatore telefonico e possono essere inviate automaticamente via messaggio di testo.

1. Premere  **Menu** → **Messaggi** → **Nuova conversazione**.
2. Premere  e selezionare un destinatario dai contatti.  
In alternativa, inserire un numero per aggiungere un destinatario manualmente.

**Nota!** Se si sceglie di aggiungere destinatari multipli, verrà eseguito un addebito per ciascun destinatario.

3. Entrare nel campo del messaggio e scrivere il messaggio; vedere *Digitare testo* , p.13.
4. Premere ●●● per ulteriori opzioni:
  - **Invia** per inviare il messaggio
  - **Allega** per selezionare un allegato da:
    - **Immagini** per aggiungere immagini dalla libreria.
    - **Scatta foto** per utilizzare la fotocamera per scattare una foto.





**Nota!** Se si aggiunge più di un'immagine, le immagini seguenti verranno compresse dal telefono (ridimensionate). Questo consente di inviare più immagini in un messaggio. Per ottenere una migliore qualità dell'immagine, inviare un'unica immagine per messaggio.

- **Video** per aggiungere video dalla libreria.
- **Registra video** per utilizzare la fotocamera per girare un video.

- **Audio** per aggiungere materiale audio dalla libreria.
  - **Registra audio** per effettuare una registrazione audio.
  - **Slideshow** per eseguire una presentazione.
  - **Contatti** per aggiungere un contatto dalla rubrica.
  - **Oggetto** per inserire l'oggetto.
  - **Elimina conversazione** per eliminare tutti i messaggi dalla conversazione selezionata.
5. Al termine, premere  per inviare il messaggio.



## Leggere e gestire messaggi

I messaggi sono raggruppati in conversazioni per ciascun contatto. Una conversazione può contenere sia messaggi di testo che messaggi multimediali.

1. Premere  **Menu** → **Messaggi**.
2. Selezionare una conversazione, quindi premere . Premere ●●● per avere le stesse opzioni descritte in precedenza.
3. Selezionare il singolo messaggio e premere ●●● per disporre di ulteriori opzioni:
  - **Dettagli** per visualizzare i dettagli del messaggio.
  - **Copia** per copiare il messaggio.
  - **Inoltra** per inoltrare il messaggio. Modificare il messaggio (se lo si desidera) e digitare il destinatario, quindi premere  per inviarlo.
  - **Elimina** per eliminare il singolo messaggio selezionato.
  - **Salva allegato** per salvare un allegato. Seleziona  in alto a destra e premi  per le opzioni.
  - **Aggiungi X ai Contatti** per salvare il numero in un contatto nuovo o in uno esistente.

## Opzioni di messaggistica

### Cerca

1. Premere  **Menu** → **Messaggi** → ●●● → **Cerca**.
2. Digitare una frase di ricerca e premere . La frase di ricerca può essere un contatto o il testo di un messaggio.



## Impostazioni

### Messaggio di testo(SMS)

#### Richiedi rapporto di invio

La notifica di ricezione di un messaggio di testo o di un messaggio multimediale sul telefono può essere attivata o disattivata a piacere.

**Nota!** Contattare il proprio operatore telefonico per il dettaglio dei costi di abbonamento prima dell'attivazione.

1. Premere  **Menu** → **Messaggi** → ... → **Impostazioni** → **Messaggio di testo(SMS)**.
2. Spuntare **Richiedi rapporto di invio** con  per attivare.

#### Gestisci messaggi della SIM

1. Premere  **Menu** → **Messaggi** → ... → **Impostazioni** → **Messaggio di testo(SMS)** → **Gestisci messaggi della SIM** → selezionare la scheda SIM (se necessario):
2. Visualizzare o eliminare messaggi salvati sulla scheda SIM.

#### Centro di assistenza SMS

Per i messaggi di testo è necessario il numero del centro messaggi. Solitamente è impostato automaticamente sul telefono. Il numero viene fornito dall'operatore di telefonia mobile.

1. Premere  **Menu** → **Messaggi** → ... → **Impostazioni** → **Messaggio di testo(SMS)** → selezionare la scheda SIM (se necessario) → **Centro di assistenza SMS**.
2. Inserire il numero del centro servizi.
3. Premere **OK** per confermare.

#### Posizione di salvataggio SMS

Per i messaggi di testo è necessario il numero del centro messaggi. Solitamente è impostato automaticamente sul telefono. Il numero viene fornito dall'operatore di telefonia mobile.

1. Premere  **Menu** → **Messaggi** → ... → **Impostazioni** → **Messaggio di testo(SMS)** → selezionare la scheda SIM (se necessario) → **Posizione di salvataggio SMS**.
2. Selezionare per salvare i messaggi su **Telefono** oppure **Scheda SIM**.



## Modalità di immissione

Con il metodo di immissione, è possibile selezionare se scrivere i messaggi di testo con caratteri speciali e specifici di una lingua (Unicode) o scrivere con caratteri più semplici. **Unicode** oppure **Automatico** consente di utilizzare caratteri speciali. I caratteri speciali occupano più spazio e la dimensione di ogni messaggio potrebbe essere ridotta a 70 caratteri. **Alfabeto GSM** converte eventuali caratteri speciali in caratteri alfabetici normali, per esempio Î diventa I. Ogni messaggio può contenere 160 caratteri.

1. Premere  **Menu** → **Messaggi** → ... → **Impostazioni** → **Messaggio di testo(SMS)** → **Modalità di immissione**.
2. Selezionare il metodo di immissione:
  - **Alfabeto GSM** per convertire eventuali caratteri speciali in caratteri alfabetici normali.
  - **Unicode** per consentire l'utilizzo di caratteri speciali, ma ogni messaggio sarà limitato a 70 caratteri.
  - **Automatico** (impostazione predefinita) per consentire, se necessario, i caratteri speciali.

## SMS Promemoria

Il promemoria manda un avviso se non si sono controllati i messaggi entro 10 minuti dalla ricezione.

1. Premere  **Menu** → **Messaggi** → ... → **Impostazioni** → **Messaggio di testo(SMS)** → **SMS Promemoria**:
2. Posizionare l'interruttore su  per attivare il promemoria.

## Messaggio multimediale(MMS)

Selezionare/deselezionare le funzioni desiderate.

1. Premere  **Menu** → **Messaggi** → ... → **Impostazioni** → **Messaggio multimediale(MMS)**:
  - Contrassegno **Messaggi di gruppo** per consentire l'invio di messaggi multimediali (MMS) a destinatari multipli.  
**Nota!** Se si sceglie di aggiungere destinatari multipli, verrà eseguito un addebito per ciascun destinatario.
  - Contrassegno **Richiedi rapporto di invio** per ricevere una notifica quando il messaggio multimediale viene recapitato al destinatario.

- Contrassegno **Richiedi rapporto di lettura** per ricevere una notifica quando il messaggio multimediale viene letto dal destinatario.
- **Invia rapporto di lettura** per inviare automaticamente un rapporto di lettura al mittente.
- Contrassegno **Recupero automatico** per scaricare automaticamente le immagini, ma solo in una rete domestica.
- Contrassegno **Recupero in roaming** per recuperare automaticamente le immagini anche quando si è in roaming.

### IMPORTANTE

Ricevere e inviare messaggi multimediali (MMS) in roaming può essere dispendioso. Contattare il proprio operatore telefonico per conoscere le tariffe del roaming dati prima dell'utilizzo.

## Generali

### Cell Broadcast



È possibile ricevere dall'operatore telefonico messaggi su vari argomenti, ad esempio le condizioni meteorologiche o del traffico in una determinata regione. Contattare l'operatore telefonico per informazioni sui canali disponibili e sulle relative impostazioni. Quando il dispositivo è in roaming, non possono essere ricevuti messaggi cell broadcast.

1. Premere  **Menu** → **Messaggi** → ... → **Impostazioni** → **Generali** → **Cell Broadcast** → selezionare la scheda SIM (se necessario).
2. Spuntare **Cell Broadcast** per attivare la funzione.
3. Premere **Impostazioni cell broadcast scheda SIM** per ulteriori opzioni:
  - **Lingua** per selezionare le lingue per le quali visualizzare messaggi broadcast.
  - **Aggiungi canale** per aggiungere un nuovo canale sul quale ricevere messaggi broadcast. Impostare il nome, il numero del canale e spuntare **Abilita il canale** per attivarlo.
  - **Elenco canali** per rivedere l'elenco di canali corrente.

**Nota!** Non tutti gli operatori attivano sulla rete la funzione di messaggistica cell broadcast.

## Messaggi WAP Push

I messaggi WAP Push sono sostanzialmente messaggi speciali codificati che includono un link a un indirizzo WAP. Alla ricezione di un WAP Push, un dispositivo che supporti WAP darà immediatamente all'utente la possibilità di accedere al contenuto WAP. Se la funzione è attiva, il dispositivo aprirà direttamente il browser per visualizzare il contenuto WAP, senza alcuna interazione da parte dell'utente.

1. Premere  **Menu** → **Messaggi** → ... → **Messaggi WAP Push**:
2. Posizionare l'interruttore su  per attivare la ricezione dei messaggi WAP Push.

**Nota!** Non tutti gli operatori attivano sulla rete la funzione di messaggistica WAP Push.

## WhatsApp

WhatsApp è un servizio di messaggistica multiplatforma e comunicazioni paritetiche a protocollo vocale Internet (VoIP). L'applicazione consente di inviare e ricevere messaggi di testo, chiamate vocali, videochiamate, immagini e altri file multimediali, documenti e la posizione dell'utente. Per utilizzare il servizio è necessario fornire il proprio numero di cellulare. Per ulteriori informazioni, consultare [www.whatsapp.com](http://www.whatsapp.com).

## Facebook

Utilizzare Facebook per controllare il proprio profilo di social network. Per ulteriori informazioni, consultare [www.facebook.com](http://www.facebook.com).





**Nota!** È più semplice configurare innanzitutto un account Facebook con un computer e quindi effettuare l'accesso al servizio dal telefono.

## Fotocamera



È possibile scattare fotografie, registrare video e visualizzare le fotografie e i video usando il menu  **Fotocamera**.

Per ottenere foto nitide e video, pulire l'obiettivo con un panno asciutto.

1. Premere  **Menu** →  **Fotocamera**.

2. Utilizzare  per passare dalla modalità Foto  alla modalità Video .  
Usare / per regolare lo zoom avanti e indietro.

**Nota!** Lo zoom può ridurre la qualità dell'immagine.

3. Premere  per scattare una foto o avviare/arrestare la registrazione video.  
4. Premere  per ulteriori opzioni:

**Nota!** Alcune opzioni sono disponibili solo in modalità foto, altre solo in modalità video.

### Vai alla galleria

- La galleria visualizza tutte le foto scattate e i video registrati. Per maggiori dettagli, vedere *Galleria*, p.39.

### Cambia fotocamera

- Per passare dalla fotocamera frontale a quella posteriore.

### Flash

- **AUTO** per utilizzare automaticamente il flash o la luce a seconda della luce ambiente.
- **Non attiva** per forzare l'accensione del flash o della luce indipendentemente dalla luce ambiente.
- **ON** per forzare lo spegnimento del flash o della luce indipendentemente dalla luce ambiente.

**Nota!** L'impostazione del flash effettuata rimane valida finché non viene modificata.

### Microfono

- Attivare o disattivare il microfono durante la registrazione di un video.

### Dimensioni foto/Qualità video

- Impostare il livello di qualità della foto o del video. Più alto è il livello, migliore è la qualità.

**Nota!** Una qualità superiore consuma una maggiore quantità di memoria.

## Archiviazione

- **Telefono** per salvare immagini o video nella memoria del telefono.
- **Scheda memoria** per salvare immagini o video sulla scheda di memoria.

**Nota!** Tale opzione è disponibile solo quando viene inserita nel dispositivo una memoria esterna compatibile. Vedere *Inserire la scheda SIM, la scheda di memoria e la batteria*, p.2.

5. La foto o il video vengono salvati automaticamente se non si decide di eliminarli.

## Sveglia



È possibile salvare fino a 5 diversi segnali di sveglia.

**Nota!** La sveglia non funziona se il telefono è spento.

1. Premere  **Menu** → **Sveglia**.
2. Premere **Aggiungi nuova** per una nuova sveglia.
3. Selezionare e impostare le varie opzioni:
  - Impostare l'ora della sveglia.
  - Spuntare **Ripeti** per selezionare i giorni in cui la sveglia deve essere attivata.
  - **Etichetta** per impostare un nome per la sveglia.

### Snooze o spento

- Quando la sveglia viene disabilitata, si avverte un segnale acustico. Premere **Interrompi** per spegnere la sveglia oppure premere **Posticipa** per ripetere l'avviso di sveglia dopo 10 minuti.





**Suggerimento:** Selezionare una sveglia e premere  per modificare, attivare  o disattivare  la sveglia.

Per eliminare una sveglia, selezionarla e premere  → **Elimina** per eliminarla.

## Supporti multimediali

### Galleria



Visualizzare e gestire le immagini e i video salvati.

1. Premere  **Menu** → **Supporti multimediali** → **Galleria**.
2. Premere ●●● per le opzioni relative a cartelle e album.
  - **Passa a Fotocamera** per aprire la fotocamera e scattare altre foto o registrare altri video.
  - **Seleziona album** per selezionare una o più cartelle/album. Quindi premere  per ulteriori opzioni:
    - **Condividi** per condividere una cartella/album. Per maggiori dettagli, vedere *Condivisione di contenuti*, p.12.
    - **Elimina** per eliminare le cartelle/album selezionati. Premere **OK** per confermare.
3. Selezionare una cartella e premere .
4. Premere ●●● per le opzioni relative a immagini e video.
  - **Passa a Fotocamera** per aprire la fotocamera e scattare altre foto o registrare altri video.
  - **Presentazione** per visualizzare le foto o i video in una presentazione.
  - **Seleziona elemento** per selezionare uno o più elementi. Quindi premere  per ulteriori opzioni:
    - **Condividi** per condividere una cartella/album. Per maggiori dettagli, vedere *Condivisione di contenuti*, p.12.
    - **Elimina** per eliminare gli elementi selezionati. Premere **OK** per confermare.
    - **Ruota a sinistra** per ruotare a sinistra gli elementi selezionati.
    - **Ruota a destra** per ruotare a destra gli elementi selezionati.
  - **Raggruppa per** per raggruppare le foto. Scegliere tra **Luogo** e **Ora**
5. Selezionare una foto o un video e premere .
6. Premere ●●● per le opzioni per immagini e video.
  - **Condividi** per condividere un'immagine o un video. Per maggiori dettagli, vedere *Condivisione di contenuti*, p.12.
  - **Rinomina** per rinominare. Modificare il nome e premere **Fine**.
  - **Elimina** per eliminare gli elementi selezionati. Premere **OK** per confermare.
  - **Ruota a sinistra** per ruotare a sinistra gli elementi selezionati.

- **Ruota a destra** per ruotare a destra gli elementi selezionati.
- **Imposta foto come** per usare una foto come **Sfondo**, **Foto del contatto** o **foto del profilo WhatsApp**.
- **Dettagli** per accedere a informazioni dettagliate sul file, ad esempio data, dimensione, tipo.

## Musica





Utilizzare **Musica** per riprodurre i vari file musicali come musica o registrazioni vocali.

1. Premere  **Menu** → **Supporti multimediali** → **Musica**.
2. Selezionare un file audio e premere  per riprodurlo oppure premere ●●● per le opzioni.
  - **In riproduzione** per aprire e mostrare il file audio in riproduzione.
  - **Riprod. tutti** per riprodurre tutti i file audio.
  - **Ripr. casuale di tutto** per riprodurre in modo casuale tutti i file audio.

## Radio FM

La  **Radio FM** ha una gamma di frequenze da 87,5 a 108,0 MHz. Per ascoltare la radio, è necessario collegare un paio di cuffie compatibili come antenna.





### Accensione/spegnimento radio

1. Collegare le cuffie auricolari all'apposita presa .
2. Premere  **Menu** → **Supporti multimediali** → **Radio FM** → . La radio è accesa. Viene visualizzata la frequenza sintonizzata. Premere  per spegnerla.

**Suggerimento:** Premere  per tornare alla modalità standby. La radio continuerà a funzionare.

Scollegando le cuffie si spegnerà anche la radio.

### Ricerca manuale di stazioni

- Cercare una stazione con  oppure .
- Eseguire la sintonizzazione fine manuale con  o .

## Stazioni radio

1. Premere  **Menu** → **Supporti multimediali** → **Radio FM** → **...** → **Stazioni radio**.
2. Il telefono cerca automaticamente le stazioni radio disponibili.
3. Premere **...** → **Aggiorna** per cercare nuovamente le stazioni radio disponibili.
4. Selezionare la stazione che si desidera ascoltare.

## Altoparlante







1. Premere  **Menu** → **Supporti multimediali** → **Radio FM** → **...** → **Altoparlante**.
2. Usare i tasti del volume per regolare il volume audio.
3. Per spegnere l'altoparlante, premere **...** → **Auricolare**.

## Preferite

1. Premere  **Menu** → **Supporti multimediali** → **Radio FM**.
2. Selezionare una stazione e premere **...** → **Aggiungi a stazioni preferite**.
3. Premere **...** → **Preferite** per visualizzare i preferiti.

## Registra suoni

Utilizzare il registratore audio per registrare note e messaggi.

1. Premere  **Menu** → **Supporti multimediali** → **Registra suoni**.
2. Premere  per avviare e  per mettere in pausa la registrazione. Al termine, premere .
3. Premere **Salva** per salvare la registrazione. Premere **Ignora** per annullare la registrazione.
4. Premere  per l'elenco delle registrazioni, quindi premere  per riprodurre la registrazione.

## Impostazioni del registratore

1. Premere **...** per le opzioni:
  - **Qualità voce** per impostare la qualità della registrazione.







Scegliere tra **Alto**, **Medio** e **Basso**. **Alto** assicura una qualità migliore, ma occupa più spazio in memoria.

- **Modalità di registrazione** per impostare la modalità di registrazione più adatta.

## Video

Visualizzare e gestire le immagini e i video salvati.

1. Premere  **Menu** → **Supporti multimediali** → **Video**.
2. Selezionare un video e premere  per riprodurlo.
3. Premere  per le opzioni video. Selezionare video, quindi premere  per ulteriori opzioni:
  - **Condividi** per condividere un'immagine o un video. Per maggiori dettagli, vedere *Condivisione di contenuti*, p.12.
  - **Elimina** per eliminare gli elementi selezionati. Premere **OK** per confermare.
  - **Dettagli** per accedere a informazioni dettagliate sul file, ad esempio data, dimensione, tipo.



## Email

### Creare e inviare un'e-mail



#### IMPORTANTE

Utilizzare i servizi dati può essere dispendioso. Contattare il proprio operatore telefonico per conoscere le tariffe dati.

È possibile inviare o ricevere messaggi e-mail utilizzando un account e-mail. Il telefono supporta svariati tipi di account e-mail e consente di avere più account e-mail configurati contemporaneamente. Vedere *Aggiungere e configurare un account e-mail*, p.45 per imparare a configurare l'e-mail.

1. Premere  **Menu** → **Email**.
2. Premere  e quindi .
3. Se si possiede più di un account e-mail, è possibile scegliere da quale di essi inviare il messaggio nel campo **Da**.
4. Selezionare **A** e inserire un indirizzo e-mail.  
Verranno suggeriti dei destinatari dalla rubrica e dalla cronologia e-mail.

È possibile specificare destinatari multipli.

Premere  e quindi  per aggiungere un destinatario **Cc** (copia conoscenza) o **Ccn** (copia conoscenza nascosta).

5. Selezionare **Oggetto** e inserire l'oggetto del messaggio.
6. Selezionare il campo del messaggio e scrivere il messaggio.
7. Premere  per le seguenti opzioni:

- **Allega file** per selezionare vari tipi di file da allegare.
- Premere **Invia** per inviare.

**Nota!** Non è possibile inviare un messaggio senza destinatario.





- **Salva bozza** per salvare un messaggio e terminarlo in seguito.

**Nota!** Per visualizzare la bozza di un messaggio e-mail, premere

.

- **Elimina** per terminare la composizione del messaggio in corso.
- **Impostazioni** per accedere alle impostazioni dell'e-mail. Vedere *Impostazioni e-mail*, p.45.
- **Inserisci risposta rapida** per inserire uno dei testi di messaggio predefiniti.

## Gestire le e-mail

1. Premere  **Menu**  **Email**.
2. Selezionare un'e-mail e premere .
3. Premere  per le seguenti operazioni:
  - **Elimina** per eliminare il messaggio.
  - **Segna come già letto/Segna come da leggere** per modificare lo stato di lettura del messaggio.
  - **Sposta in** per spostare il messaggio in un'altra cartella.
  - **Inoltra** per inoltrare il messaggio.
  - **Rispondi** per rispondere al destinatario nel campo dell'indirizzo.
  - **Rispondi a tutti** per rispondere a tutti i destinatari inseriti nel campo corrispondente. Saranno inclusi nel messaggio di risposta anche i destinatari inseriti nel campo Cc.
  - È possibile anche selezionare o deselezionare la stella in alto a destra nel messaggio per modificarne lo stato. Contrassegnare con una stella i messaggi importanti per ritrovarli più facilmente.

Tenere premuto  in un messaggio per ulteriori opzioni.

## Gestire la Posta in arrivo e le altre cartelle e-mail

1. Premere  **Menu** → **Email**.
2. Premere **•••** per visualizzare i messaggi contenuti in altre cartelle come Inviati, Bozze ecc.  
Se si dispone di più di un account, è possibile anche passare da un account all'altro.

## Impostazioni e-mail

Il telefono supporta svariati tipi di account e-mail e consente di avere più account e-mail configurati contemporaneamente. Prima di configurare un account e-mail, assicurarsi di disporre di nome utente (user ID), password, nome del server ecc., in modo da poter configurare l'account con esito positivo. È possibile utilizzare POP3, IMAP o Exchange ActiveSync per accedere al proprio account.

- Premere  **Menu** → **Email**:

La prima volta che si accede all'app per le e-mail, viene richiesto di configurare un account. Inserire il proprio **Indirizzo email**, quindi premere **Avanti** e proseguire dal punto 3 sotto.

## Aggiungere e configurare un account e-mail

1. Premere  **Menu** → **Email** → **•••** → **Impostazioni**.
2. Premere **Aggiungi account**, inserire l'**Indirizzo email** e quindi premere **Avanti**.
3. Inserire la **Password**, quindi premere **Avanti** per le seguenti opzioni:
  - **Frequenza sincronizzazione:** per impostare l'intervallo di tempo con cui il telefono controlla la presenza di nuove e-mail. Quanto più spesso si controlla l'e-mail, tanti più dati si consumano e tanto più velocemente si scarica la batteria, ma si riceveranno anche e-mail più velocemente. Impostando il telefono su **Mai**, sarà possibile controllare la presenza di nuovi messaggi solo aprendo l'app.
  - **Avvisami all'arrivo di email**, spuntare per ricevere una notifica quando arriva una nuova e-mail.
  - **Sincronizza email di questo account**, spuntare per sincronizzare le e-mail di questo account.

- **Scarica allegati automaticamente quando connesso a Wi-Fi**, spuntare per scaricare automaticamente gli allegati.

Al termine, premere **Avanti**.

4. Ora l'account e-mail è configurato e deve essere finalizzato mediante:
  - **Assegna un nome all'account (facoltativo)** per inserire la modalità con cui visualizzare l'account sul telefono.
  - **Il tuo nome (nei messaggi in uscita)** per specificare quali informazioni sull'utente visualizzerà il destinatario dell'e-mail.

Al termine, premere **Avanti**.

## Ulteriori impostazioni

Utilizzare le impostazioni se non si riesce ad accedere al proprio account e-mail o si desidera effettuare impostazioni più avanzate. Contattare il fornitore di servizi e-mail per le impostazioni corrette.



1. Premere  **Menu** → **Email** → ... → **Impostazioni**
2. Selezionare **Impostazioni generali** per le impostazioni generali.
3. Selezionare l'account desiderato per ulteriori impostazioni relative a tale account.
4. Selezionare **Aggiungi account** per aggiungere ulteriori account e-mail.

**Nota!** Gli account e-mail richiedono la modifica delle impostazioni di sicurezza prima di poter accedere all'account dal nuovo telefono Doro. Se si riceve un messaggio che informa che l'«autenticazione non è riuscita». Per evitare problemi durante la registrazione, potrebbe essere necessario accedere al proprio account da un computer e abilitare un'impostazione di sicurezza del tipo «Consenti app meno sicure». Il nome dell'impostazione può variare a seconda del provider di posta elettronica.

## Organizzatore

### Calcolatrice

La  **Calcolatrice** è in grado di eseguire le operazioni aritmetiche di base.



1. Premere  **Menu** →  **Organizzatore** → **Calcolatrice**.
2. Inserire il primo numero.
3. Usare il tasto di navigazione per selezionare un'operazione (+, -, x, ÷).
4. Immettere il numero successivo.

5. Ripetere i punti 2–4 se necessario.

## Calendario

**Nota!** I promemoria del calendario non funzionano se il telefono è spento.

### Aggiungere un evento



1. Premere  **Menu** →  **Organizzatore** → **Calendario**.
2. Selezionare una data e premere  per le seguenti opzioni:
  - **Visualizza** per visualizzare gli eventi in programma per la giornata.
  - **Nuovo evento**, quindi inserire le informazioni richieste:
    - **Nome evento** per inserire il nome dell'evento e altre informazioni pertinenti.
    - Impostare la data.
    - Impostare l'ora.

Al termine, premere **...** → **Salva**.

  - **Visualizza tutto** per visualizzare gli eventi in programma per la giornata.

**Nota!** Selezionare un evento e premere **...** → **Modifica** per apportare modifiche a un evento esistente.



### Impostazioni del calendario



Premere  **Menu** →  **Organizzatore** → **Calendario** → **...** → **Impostazioni** → **Impostazioni generali**:

- **Mostra numero settimana** per visualizzare il numero della settimana.
- **La settimana inizia da** per impostare il giorno da cui inizia la settimana.
- **Promemoria predefinito** per impostare con quanto anticipo ricordare un evento in programma.



## FileManager

Gestire i contenuti e le proprietà dei file. I file possono essere aperti, eliminati, spostati, copiati e rinominati.

1. Premere  **Menu** →  **Organizzatore** → **FileManager**.
2. Selezionare **Memoria condivisa interna** o **Scheda SD** e premere .

3. Selezionare una cartella, ad esempio **DCIM** e premere  per aprirla.
4. Selezionare un file e premere  per aprirlo.
5. Premere **•••** per visualizzare le opzioni disponibili.

## Note

1. Premere  **Menu** →  **Organizzatore** → **Note**.
2. Premere **•••** → **Aggiungi** per una nuova nota.
3. Inserire le proprie note utilizzando la tastiera numerica, vedere *Digitare testo* , p.13.
4. Premere **•••** → **Salva** per salvare.

**Suggerimento:** Per ulteriori opzioni, selezionare una nota esistente e premere **•••**.

## Browser Web

### IMPORTANTE

Questo servizio necessita di una connessione Internet. Utilizzare i servizi dati può essere dispendioso. Contattare il proprio operatore telefonico per conoscere le tariffe dati.

### Utilizzo del browser Web

1. Premere  **Menu** → **Browser**.
2. Spostarsi nel campo dell'indirizzo e digitare un indirizzo Internet. In alternativa, premere **•••** per ulteriori opzioni.

## Torcia

1. Dallo schermo in standby, premere  **Menu** → **Torcia** per accenderla.
2. Premere **Non attiva/Attiva** per spegnerla o accenderla.

## Impostazioni

### Impostazioni di assistenza



Vedere *Pulsante di assistenza*, p.25.

## Rete e Internet

### Modalità aereo

In **Modalità aereo**, per evitare interferenze con apparecchiature sensibili, non è possibile effettuare o ricevere chiamate, navigare sul Web, scaricare le e-mail oppure eseguire qualsiasi altra operazione che richieda una connessione Internet. È comunque possibile ascoltare musica, guardare video e altri contenuti, se sono salvati sulla scheda di memoria o nella memoria interna.



Quando ci si reca all'estero con il telefono, è possibile impostare la modalità aereo. In questo modo, sarà possibile evitare addebiti dovuti al roaming dati; è comunque possibile lasciare attivo il Wi-Fi. Attivare **Modalità aereo** quando ci si trova in aree senza copertura di rete per risparmiare energia, perché il telefono esegue ripetute scansioni alla ricerca delle reti disponibili, consumando così energia. È possibile ricevere avvisi tramite una sveglia, se le sveglie sono attivate.

1. Premere  **Menu** → **Impostazioni** → **Rete e Internet** → **Modalità aereo**.
2. Posizionare l'interruttore **Modalità aereo** su  per attivare. Posizionare l'interruttore su  per disattivare.

### Wi-Fi



Utilizzare **Wi-Fi** per connettere il telefono a Internet invece di utilizzare la rete mobile. La rete Wi-Fi è spesso disponibile nelle abitazioni e nei posti di lavoro. Inoltre è gratuita in bar, hotel, treni e biblioteche. La connessione Internet tramite Wi-Fi consente di non incorrere in costi ulteriori per il traffico dati, a meno che non sia necessario pagare per ottenere l'accesso alla rete wireless. Basta solo inserire le impostazioni Wi-Fi, configurare un punto di accesso per collegare il telefono alla rete wireless e inserire la password, se richiesta.

### Attivare il Wi-Fi

1. Premere  **Menu** → **Impostazioni** → **Rete e Internet** → **Wi-Fi**.
2. Posizionare l'interruttore su  per attivare. Posizionare l'interruttore su  per disattivare.

## Connettersi alle reti disponibili

1. Premere  **Menu** → **Impostazioni** → **Rete e Internet** → **Wi-Fi**.
2. Se il Wi-Fi è attivato, dopo qualche istante verrà visualizzato l'elenco delle reti Wi-Fi disponibili.

**Nota!** Se non appare nulla sebbene si sappia che vi sono reti disponibili, spostare l'interruttore in posizione di spegnimento  e quindi di nuovo in posizione di accensione .

3. Selezionare la rete desiderata, quindi premere  e digitare la **Password**.

**Nota!** Selezionare **Mostra password** per visualizzare il contenuto durante la digitazione.

4. Premere **Opzioni avanzate** se occorrono impostazioni specifiche.
5. Premere **Connetti** per connettersi.



La rete Wi-Fi connessa viene visualizzata all'inizio dell'elenco. Selezionarla e premere  per i dettagli della connessione. Premere **Elimina** se si tratta di una rete indesiderata, in modo da disconnettersi e impedire la connessione automatica in futuro.

## Connettersi manualmente a una rete

È possibile anche selezionare **Aggiungi rete** per configurare manualmente la rete. Generalmente tale operazione viene effettuata se la rete wireless o il SSID sono nascosti.

1. Premere  **Menu** → **Impostazioni** → **Rete e Internet** → **Wi-Fi**.
2. Premere **Aggiungi rete** per connettersi a una rete con SSID (Service Set Identifier) nascosto.
3. Digitare le informazioni richieste per potersi connettere. Premere **Salva**.

## Preferenze Wi-Fi

1. Premere  **Menu** → **Impostazioni** → **Rete e Internet** → **Wi-Fi** → **Preferenze Wi-Fi**:
  - **Installa certificati** per installare e gestire i certificati di sicurezza.
  - **Pulsante di comando WPS**: Premere innanzitutto il pulsante della configurazione Wi-Fi protetta sul router. Potrebbe essere denominato "WPS" o essere contrassegnato con il simbolo .



- **Inserimento PIN WPS:** Digitare il codice PIN riportato sul router o sul punto di accesso. La configurazione può richiedere fino a due minuti.

## Reti salvate



Visualizzare le reti salvate. Selezionare una rete e premere . Premere **Elimina** se si tratta di una rete indesiderata, in modo da disconnettersi e impedire la connessione automatica in futuro.

## Rete mobile

È possibile visualizzare l'operatore di rete attivo. Per cambiare operatore di rete, vedere *Operatori di rete*, p.54.

## Roaming dei dati

Il telefono seleziona automaticamente la rete consueta (dell'operatore telefonico) se è raggiungibile nella zona. Se la rete non è raggiungibile, è possibile usare un'altra rete, purché l'operatore di rete abbia un accordo che lo permette. Questa funzionalità è detta roaming. Per ulteriori informazioni, contattare il proprio operatore telefonico.

1. Premere  **Menu** → **Impostazioni** → **Rete e Internet** → **Rete mobile** → selezionare la scheda SIM (se necessario).
2. Posizionare l'interruttore **Roaming dei dati** su  per attivare o su  per disattivare.

### IMPORTANTE

Utilizzare i servizi dati in roaming può essere dispendioso. Contattare il proprio operatore telefonico per conoscere le tariffe del roaming dati prima dell'utilizzo.

## Tipo di rete preferito

Il telefono commuta automaticamente tra le reti mobili disponibili nel luogo in cui ci si trova. È anche possibile impostare manualmente il telefono in modo che utilizzi un determinato tipo di rete mobile. Nella barra di stato vengono visualizzate le varie icone di stato in base al tipo di rete alla quale si è connessi.

1. Premere  **Menu** → **Impostazioni** → **Rete e Internet** → **Rete mobile** → selezionare la scheda SIM (se necessario) → **Tipo di rete preferito**:



- **4G (opzione consigliata):** per commutare automaticamente tra 2G, 3G e 4G per un servizio ottimale.
- **3G:** per commutare automaticamente tra 2G e 3G per un servizio ottimale.
- **2G:** solo per il servizio 2G.

### IMPORTANTE

Se il telefono è impostato per usare il **2G** o il **3G**, non sarà possibile effettuare chiamate, incluse le chiamate di emergenza, né utilizzare altre funzioni che richiedono una connessione di rete quando il tipo di rete selezionata non è disponibile.

### Modalità 4G LTE avanzata



Impostare per attivare o disattivare le chiamate vocali sulla rete LTE. Questo menu è visibile soltanto se l'operatore telefonico supporta questa funzionalità.

1. Premere  **Menu** → **Impostazioni** → **Rete e Internet** → **Rete mobile** → selezionare la scheda SIM (se necessario).
2. Posizionare l'interruttore **Modalità 4G LTE avanzata** su  per attivare o su  per disattivare.

**Nota!** Questa funzionalità deve inoltre essere supportata dall'operatore di rete.

### Chiamate Wi-Fi

Per comunicazioni voce migliori tramite Wi-Fi.

1. Premere  **Menu** → **Impostazioni** → **Rete e Internet** → **Rete mobile** → selezionare la scheda SIM (se necessario) → **Chiamate Wi-Fi**.
2. Posizionare l'interruttore su  per attivare o su  per disattivare.



**Nota!** Questa funzionalità deve inoltre essere supportata dall'operatore di rete.

### Nomi punti di accesso

L'Access Point Name (nome del punto di accesso - APN) è il nome del gateway (porta) tra una rete mobile e un'altra rete informatica, generalmente la rete Internet. Le impostazioni APN sono utilizzate dai servizi che



comunicano tramite altre reti informatiche. Le impostazioni APN sono preinserite per gran parte dei principali operatori telefonici. Esistono varie impostazioni APN per diversi servizi, quali messaggistica, dati e AGPS.

Se l'operatore telefonico non è nell'elenco o se si vuole cambiare un'impostazione, procedere come segue. Contattare l'operatore telefonico per conoscere le impostazioni corrette.

1. Premere  **Menu** → **Impostazioni** → **Rete e Internet** → **Rete mobile** → selezionare la scheda SIM (se necessario) → **Nomi punti di accesso**.
2. Per modificare un profilo APN esistente, selezionare il profilo e quindi premere .

Se il profilo dell'operatore di rete non è in elenco, premere **...** → **Nuovo APN** per inserire le impostazioni del proprio operatore.

- **Nome** per inserire il nome del punto di accesso (APN).
- **APN** per inserire l'indirizzo APN.
- **Proxy** per inserire l'indirizzo proxy HTTP.
- **Porta** per inserire la porta proxy HTTP.
- **Nome utente** per inserire il nome utente.
- **Password** per inserire la password.
- **Server** per inserire la password.
- **MMSC** per inserire l'MMSC.
- **Proxy MMS** per inserire l'indirizzo proxy MMS.
- **Porta MMS** per inserire la porta proxy MMS.
- **MCC** per inserire il codice MCC dell'operatore.
- **MNC** per inserire il codice MNC dell'operatore.
- **Tipo di autenticazione** per selezionare il tipo di autenticazione da utilizzare.
- **Tipo APN** per inserire il tipo APN.
- **Protocollo APN** per selezionare il tipo di protocollo da utilizzare.
- **Protocollo roaming APN** per selezionare il tipo di protocollo da utilizzare quando si è in roaming.
- **Attivazione/disattivazione APN** per selezionare il tipo di protocollo da utilizzare quando si è in roaming.
- **Canale di trasporto** per impostare il tipo di portante.

- **Tipo MVNO** per impostare il tipo MVNO.
  - **Valore MVNO** per impostare il valore MVNO.
3. Premere **•••** → **Salva** per salvare o **Ignora** per tornare indietro.
  4. Selezionare il pulsante di opzione del profilo nuovo o modificato , quindi premere  per attivarlo.
- È possibile inoltre eliminare un profilo selezionandolo e premendo **•••** → **Elimina APN**.

## Operatori di rete

Il telefono seleziona automaticamente l'operatore di rete a cui si è abbonati. Quando si utilizza il roaming o se comunque non vi è segnale, si può provare a selezionare manualmente una rete.

1. Premere  **Menu** → **Impostazioni** → **Rete e Internet** → **Rete mobile** → **Operatori di rete**.
2. Attendere l'elenco degli operatori, quindi selezionare l'operatore desiderato oppure **Seleziona automaticamente**.





### IMPORTANTE

Se si seleziona una rete manualmente, il telefono perderà la connessione di rete quando la rete selezionata non sarà più disponibile. Ricordarsi di impostare **Seleziona automaticamente**.

## Utilizzo dati

### Risparmio dati

È possibile ridurre l'utilizzo dei dati impedendo a determinate app di inviare o ricevere dati in background. Un'app utilizzata in un dato momento può accedere ai dati, ma con minore frequenza. Ad esempio, le immagini potrebbero non essere visualizzate finché non le si seleziona.

1. Premere  **Menu** → **Impostazioni** → **Rete e Internet** → **Utilizzo dati** → **Risparmio dati**.
2. Posizionare l'interruttore su  per attivare o su  per disattivare.
3. Premere **Dati senza limitazioni** e spostare l'interruttore in posizione di accensione  per le app che non devono essere soggette a limitazioni dei dati.

**Nota!** Se il **Risparmio dati** è attivato,  è visualizzato nella barra di stato.

## Dati mobili



Utilizzare i dati mobili per accedere ai servizi Internet e alle e-mail.

**Nota!** Se si dispone di una rete Wi-Fi e l'impostazione sul telefono è attiva, questa sarà sempre la prima opzione per il traffico dati.

### IMPORTANTE



Utilizzare servizi mediante dati mobili può essere dispendioso.  
Contattare il proprio operatore telefonico per conoscere le tariffe dati.

Abilitare/disabilitare i dati mobili per servizi quali aggiornamento software, browser, Facebook, Meteo ed e-mail. Disattivare  per evitare costi di trasferimento dati.

1. Premere  **Menu** → **Impostazioni** → **Rete e Internet** → **Utilizzo dati** → selezionare la scheda SIM (se necessario) → **Dati mobili**.
2. Spostare l'interruttore in posizione di accensione  per attivare o di spegnimento  per disattivare.

## Utilizzo dati mobili



Il contatore **Utilizzo dati mobili** raccoglie le informazioni sul traffico generato da tutte le app che utilizzano dati mobili, come il browser, gli MMS e le e-mail. È possibile monitorare la quantità di dati trasferiti da e verso il dispositivo sulla rete mobile dall'ultimo azzeramento.

1. Premere  **Menu** → **Impostazioni** → **Rete e Internet** → **Utilizzo dati** → selezionare la scheda SIM (se necessario) → **Utilizzo dati mobili**.
2. Vedere l'utilizzo dei dati mobili totale e per ciascuna app per l'intervallo di date selezionato, visualizzato nella parte superiore della pagina.
3. Premere  per impostare limiti e periodi per le notifiche sui dati.

## Ciclo di fatturazione

Impostare limiti e periodi per le notifiche sui dati.

1. Premere  **Menu** → **Impostazioni** → **Rete e Internet** → **Utilizzo dati** → selezionare la scheda SIM (se necessario) → **Ciclo di fatturazione**.

2. Spostare l'interruttore **Imposta avviso sui dati** in posizione di accensione  per ricevere un avviso quando si raggiunge il limite di utilizzo dei dati mobili impostato in **Avviso sui dati**.
3. Spostare l'interruttore **Imposta limite dati** in posizione di accensione  per disattivare i dati mobili quando si raggiunge il limite impostato in **Limite dati**.
4. Premere **Elimina utilizzo dati** per azzerare il contatore di utilizzo dei dati mobili, quindi premere **OK** per confermare.

### Utilizzo dei dati Wi-Fi

Vedere i contatori del traffico dati Wi-Fi.

Premere  **Menu** → **Impostazioni** → **Rete e Internet** → **Utilizzo dati** → **Utilizzo dei dati Wi-Fi**.

### Hotspot e tethering



#### IMPORTANTE

Utilizzare servizi mediante dati mobili può essere dispendioso.  
Contattare il proprio operatore telefonico per conoscere le tariffe dati.

Consentire ad altri dispositivi di condividere la connessione Internet del telefono tramite USB, Bluetooth o Wi-Fi. La condivisione della connessione Internet funziona soltanto se il telefono è connesso a Internet tramite la rete dati mobile; la funzione disattiverà qualsiasi connessione Wi-Fi attiva sul telefono.

#### Tethering USB



Condividere la connessione Internet del telefono via cavo USB. Prima è necessario collegare il computer al telefono.

1. Premere  **Menu** → **Impostazioni** → **Rete e Internet** → **Hotspot e tethering**.
2. Spostare l'interruttore **Tethering USB** in posizione di accensione  per attivare la condivisione Internet tramite cavo USB.

**Nota!** La prima volta potrebbe occorrere un po' di tempo per stabilire la connessione.

## Tethering Bluetooth

Condividere la connessione Internet del telefono tramite Bluetooth. Per prima cosa è necessario creare una connessione Bluetooth. Vedere *Bluetooth*<sup>®</sup>, p.59.

1. Premere  **Menu** → **Impostazioni** → **Rete e Internet** → **Hotspot e tethering**.
2. Spostare l'interruttore **Tethering Bluetooth** in posizione di accensione  per abilitare la condivisione di Internet tramite connessione Bluetooth.



**Nota!** Per prima cosa è necessario creare una connessione Bluetooth. Vedere *Bluetooth*<sup>®</sup>, p.59.

## Hotspot Wi-Fi

Condividere la connessione Internet del telefono via Wi-Fi. Se si vuole cambiare qualche impostazione è necessario farlo ora prima di attivare la funzione.

### IMPORTANTE

Assicurarsi di avere il sistema di sicurezza sempre abilitato con la funzione Wi-Fi hotspot attiva per impedire l'uso non autorizzato della propria connessione Internet. Spegnerla funzione Wi-Fi hotspot quando non si ha più bisogno di condividere l'accesso a Internet con altri dispositivi. Quando la funzione è attiva la batteria del telefono si scarica in modo significativo.

1. Premere  **Menu** → **Impostazioni** → **Rete e Internet** → **Hotspot e tethering** → **Hotspot Wi-Fi**.
2. Spostare l'interruttore in posizione di accensione  per abilitare la condivisione di Internet tramite Wi-Fi.
3. Premere **Mantieni l'hotspot Wi-Fi attivo** per fare in modo che la funzione **Hotspot Wi-Fi** si disattivi automaticamente dopo essere rimasta inattiva per il periodo di tempo specificato:
  - **Sempre** per avere la funzione **Hotspot Wi-Fi** abilitata fin quando non la si disattiva manualmente.
  - **Spegni quando inattivo per 5 min** per spegnerla automaticamente dopo cinque minuti, se inattiva.

- **Spegni quando inattivo per 5 min** per spegnerla automaticamente dopo dieci minuti, se inattiva.
4. Premere **Configura hotspot Wi-Fi** per effettuare la configurazione della funzione **Hotspot Wi-Fi**:
- **Nome rete** per impostare il nome della rete che verrà mostrato agli altri dispositivi. Tale nome è detto anche "SSID".
  - **Sicurezza** per impostare il tipo di sicurezza (utilizzare sempre WPA2 PSK, se il dispositivo da connettere lo supporta).
  - **Password**: password utilizzata per impedire l'accesso non autorizzato alla propria rete mobile. Questa opzione è disponibile solo con tipo di sicurezza WPA2(AES).

**Nota!** Selezionare **Mostra password** per visualizzare il contenuto durante la digitazione.



- Premere **Salva** per confermare le modifiche.
5. Premere **Connessione WPS** per effettuare la connessione al telefono tramite WPS:
- **Pulsante di comando**: Selezionare innanzitutto questa modalità, quindi tentare di connettersi con l'altro dispositivo che utilizza lo standard WPS.
  - **PIN da client**: Digitare il codice PIN riportato sull'altro dispositivo che utilizza lo standard WPS. La configurazione può richiedere fino a due minuti.

Premere **Connetti** per avviare la connessione tramite WPS.

6. Sotto sono riportati i dispositivi connessi e quelli bloccati.

## Impostazioni dual SIM

Se vi è più di una scheda SIM installata, verrà chiesto quale si desidera utilizzare. Qui è possibile impostare la scheda SIM preferita per i vari tipi di traffico mobile.

1. Premere  **Menu** → **Impostazioni** → **Rete e Internet** → **Impostazioni dual SIM**.
2. Spostare l'interruttore in posizione di accensione  per ogni alloggiamento di scheda SIM che si desidera abilitare.
3. Selezionare la scheda SIM preferita per i vari tipi di traffico mobile.
  - **Dati mobili**
  - **Chiamate**



- **Messaggistica**

## Reimposta Wi-Fi, dati mobili e Bluetooth

Qui è possibile ripristinare tutte le impostazioni di rete, tra cui Wi-Fi, dati mobili e Bluetooth.

1. Premere  **Menu** → **Impostazioni** → **Rete e Internet** → **Reimposta Wi-Fi, dati mobili e Bluetooth**.
2. Se necessario selezionare la scheda SIM, quindi premere **Reimposta**.
3. Premere **Reimposta impostazioni** per confermare il ripristino.

## Dispositivi collegati



Qui è possibile vedere e controllare i dispositivi connessi.

### Bluetooth®

#### IMPORTANTE

Se non si utilizza la connettività Bluetooth, disattivare per risparmiare energia. Non accoppiare un dispositivo sconosciuto.

### Attivare il Bluetooth

1. Premere  **Menu** → **Impostazioni** → **Dispositivi collegati** → **Bluetooth**.
2. Spostare l'interruttore  in posizione di accensione per abilitare.

### Impostazioni Bluetooth

#### Visibilità per altri dispositivi

Il telefono è visibile per altri dispositivi Bluetooth purché la funzione Bluetooth sia attivata, il menu impostazioni sia aperto e il display sia illuminato.

1. Premere  **Menu** → **Impostazioni** → **Dispositivi collegati** → **Bluetooth**.
2. Mantenere il menu aperto e il display acceso per rendere il dispositivo visibile per altri dispositivi.

### Nome dispositivo

1. Premere  **Menu** → **Impostazioni** → **Dispositivi collegati** → **Bluetooth** → **Nome dispositivo**.
2. Viene visualizzato **DFB-0280**.
3. Modificare il nuovo nome.

4. Premere **Rinomina** per salvare e dovrebbe apparire il nuovo nome per gli altri dispositivi Bluetooth.





### File ricevuti

Tramite Bluetooth è possibile sia inviare sia ricevere file. Qui è possibile vedere i file ricevuti tramite Bluetooth. I file ricevuti tramite Bluetooth possono essere visualizzati anche utilizzando il Gestore dei file, vedere *FileManager*, p.47. Utilizzare la funzione di condivisione per inviare file tramite Bluetooth, vedere *Condivisione di contenuti*, p.12.

1. Premere  **Menu** → **Impostazioni** → **Dispositivi collegati** → **Bluetooth** → **File ricevuti**.
2. Verranno visualizzati i file ricevuti tramite Bluetooth.

### Dispositivi accoppiati

Visualizzare i dispositivi già accoppiati.

1. Premere  **Menu** → **Impostazioni** → **Dispositivi collegati** → **Bluetooth** → **Dispositivi accoppiati**.
2. Vedere l'elenco dei dispositivi accoppiati. Selezionare il dispositivo e premere  per connettere/disconnettere il dispositivo. Quando un dispositivo è connesso, l'icona  è visualizzata nella barra di stato.
3. Selezionare l'icona delle impostazioni  di un dispositivo in elenco, quindi premere :
  - **Nome** per modificare il nome del dispositivo Bluetooth accoppiato.
  - Spuntare il tipo di servizio da abilitare.
4. Premere **OK** per salvare le modifiche.
5. Premere **Elimina** per eliminare il dispositivo dall'elenco dei dispositivi accoppiati.

### Accoppia nuovo dispositivo

Cercare e accoppiare i dispositivi Bluetooth disponibili nelle vicinanze.

1. Premere  **Menu** → **Impostazioni** → **Dispositivi collegati** → **Bluetooth** → **Accoppia nuovo dispositivo**.
2. Assicurarsi che il dispositivo a cui si desidera connettersi sia visibile e in modalità accoppiamento.



3. Attendere che la ricerca visualizzi il dispositivo desiderato per poterlo selezionare, quindi premere  per connettersi. Al momento del collegamento con un altro dispositivo Bluetooth potrebbe essere necessario inserire una password o confermare una chiave condivisa.

### Indirizzo Bluetooth

Qui è possibile vedere l'indirizzo Bluetooth del telefono.

### Connessione USB

La funzione di archiviazione USB è attivata come impostazione predefinita e consente a un computer o a un dispositivo collegato tramite cavo USB di accedere ai file del telefono. È possibile modificare questa caratteristica effettuando le impostazioni descritte di seguito.



1. Premere  **Menu** → **Impostazioni** → **Dispositivi collegati** → **USB**.
2. Effettuare l'impostazione desiderata:
  - **Caricare il dispositivo** per consentire solo la ricarica.
  - **Trasferire file** per consentire l'accesso al sistema di file del telefono. Il sistema operativo Mac OS X di Apple non include il supporto MTP. Visitare [Android File Transfer](#) per scaricare un'applicazione per il trasferimento dei file per Mac OS X.
  - **Trasferire foto (PTP)** per fare in modo che il telefono appaia al computer come una fotocamera digitale. In questa modalità, il telefono funziona con le applicazioni per fotocamere digitali che supportano PTP, ma non MTP. Il sistema operativo Mac OS X di Apple supporta PTP, cosicché è possibile utilizzare la modalità PTP per trasferire le foto in un Mac tramite una connessione USB, senza necessità di uno speciale software.
  - **Usare il dispositivo come MIDI** per collegare il telefono come dispositivo MIDI (il MIDI [Musical Instrument Digital Interface] è uno standard tecnico che descrive un protocollo di comunicazione, un'interfaccia digitale e connettori elettrici utilizzabili per una gran varietà di strumenti musicali elettronici, computer e relativi dispositivi audio per la riproduzione, l'editing e la registrazione della musica).
3. Premere  per confermare.

### Batteria

Per vedere lo stato della batteria e attivare la modalità di risparmio energetico.

## Risparmio energetico intelligente tramite stand-by



**Risparmio energetico intelligente tramite stand-by** contribuisce a prolungare la durata della batteria rallentando al minimo, in modo intelligente, i processi inattivi.

1. Premere  **Menu** → **Impostazioni** → **Batteria**.
2. Spostare l'interruttore **Risparmio energetico intelligente tramite stand-by** in posizione di accensione  per abilitare.

**Nota!** Per impostazione predefinita, questa funzionalità è attivata.

## Risparmio energetico

Una volta attivata, la modalità di risparmio energetico contribuisce ad aumentare la durata della batteria. La modalità di risparmio della batteria riduce le prestazioni del dispositivo e limita la vibrazione, i servizi di localizzazione e la maggior parte dei dati in background. Le e-mail, la messaggistica e le altre app basate sulla sincronizzazione potrebbero non aggiornarsi se non vengono aperte. La modalità di risparmio della batteria si disattiva automaticamente durante la ricarica del dispositivo. Quando è attiva, la barra di stato diventa arancione.

1. Premere  **Menu** → **Impostazioni** → **Batteria** → **Risparmio energetico**.
2. Spostare l'interruttore in posizione di accensione  per attivarla manualmente.

## Attivare la modalità di risparmio energetico automatica.

Impostare l'avvio automatico della modalità di risparmio energetico quando la batteria raggiunge un certo livello.

1. Premere  **Menu** → **Impostazioni** → **Batteria** → **Risparmio energetico** → **Attiva automaticamente**.
2. Impostare il livello di carica residua della batteria al quale attivare automaticamente la modalità di risparmio energetico.

## Display



### Menu principale

È possibile scegliere stili differenti per il menu principale.

1. Premere  **Menu** → **Impostazioni** → **Display** → **Menu principale**:
2. Selezionare **Griglia** o **Singolo**.



## Guide di navigazione

Il menu di navigazione basato su azioni può essere attivato e disattivato.

1. Premere  **Menu** → **Impostazioni** → **Display**.
2. Spostare l'interruttore **Guide di navigazione** in posizione di spegnimento  per disattivare.

## Livello di luminosità

È possibile regolare la luminosità del display.

1. Premere  **Menu** → **Impostazioni** → **Display** → **Livello di luminosità**.
2. Impostare la luminosità su un livello confortevole e al termine premere .



**Nota!** Più il display è luminoso e più consumerà batteria.

## Sfondo

1. Premere  **Menu** → **Impostazioni** → **Display** → **Sfondo**.
2. Selezionare sfondo da:
  - **Sfondi** per gli sfondi predefiniti disponibili.
  - **Galleria** per le immagini disponibili in galleria.

## Sospensione

Selezionare la durata della retroilluminazione del display.

1. Premere  **Menu** → **Impostazioni** → **Display** → **Sospensione**.
2. Selezionare la durata dell'illuminazione del display.
3. Premere  per confermare.



## Dimensioni carattere

È possibile regolare le dimensioni del testo per il menu e i messaggi.

1. Premere  **Menu** → **Impostazioni** → **Display** → **Dimensioni carattere**.
2. Selezionare **Normale** o **Grande**.



## Inversione colori

L'inversione del colore scambia i valori dei colori. Ad esempio, il testo nero su uno schermo bianco diventa testo bianco su uno schermo nero.

1. Premere  **Menu** → **Impostazioni** → **Display** → **Inversione colori**.
2. Spostare l'interruttore in posizione di accensione  per attivare la funzione.

## Funzione blocco

Selezionare un'app o una funzione che si desidera bloccare per l'utilizzo.

1. Premere  **Menu** → **Impostazioni** → **Display** → **Funzione blocco**.
2. Selezionare ciascuna app/funzione da disabilitare e attivare il blocco con .

## Audio



### Volume

Regolare le impostazioni del volume per i vari suoni sul dispositivo.

1. Premere  **Menu** → **Impostazioni** → **Audio**:
2. Selezionare il tipo di suono e utilizzare  per regolare il volume.
  - **Volume contenuti multimediali.**
  - **Volume sveglia.**
  - **Volume suoneria.**
3. Al termine, premere .

### Impost. audio

Se si utilizzano apparecchi acustici o si hanno difficoltà di ascolto usando il dispositivo in ambienti rumorosi, è opportuno regolare le impostazioni audio.

1. Premere  **Menu** → **Impostazioni** → **Audio** → **Impost. audio**:
  - **Normale** per capacità di udito normale in condizioni normali.
  - **Alto** per problemi di udito o per uso in ambienti molto rumorosi.
  - **Modalità HAC** per uso con apparecchi acustici.
2. Premere  per confermare.

**Nota!** Provare diverse impostazioni per trovare quella che meglio si adatta al proprio udito.



## Tono tasti

Selezionare il suono che si avverte quando si premono i tasti del telefono.

1. Premere  **Menu** → **Impostazioni** → **Audio** → **Tono tasti** .
2. Selezionare tra
  - **Silenzioso**
  - **Fai clic**
  - **Suoneria**
3. Premere  per confermare.



## Vibrazione per le chiamate

Impostare la vibrazione per le chiamate in entrata.

1. Premere  **Menu** → **Impostazioni** → **Audio** → **Vibrazione per le chiamate**.
2. Spostare l'interruttore in posizione di accensione  per attivare la funzione.

## Suonerie e avvisi

Selezionare suonerie e avvisi del dispositivo.

1. Premere  **Menu** → **Impostazioni** → **Audio**.
2. Selezionare il suono da impostare e selezionare una delle melodie disponibili; la melodia scelta verrà riprodotta.
  - **Suoneria telefono SIM1** per impostare la suoneria per le chiamate in entrata sulla SIM1.
  - **Suoneria telefono SIM2** per impostare la suoneria per le chiamate in entrata sulla SIM2.
  - **Suono di notifica predefinito** per impostare il tono delle nuove notifiche.
  - **Suono sveglia predefinito** per impostare il tono della sveglia.
3. Premere  per confermare.

## Spazio di archiviazione

Visualizzare quanto spazio utilizza ciascuna categoria di file. Vedere anche *FileManager*, p.47.

## Sicurezza e posizione

### Password



#### Cambiare il codice del telefono

1. Premere  **Menu** → **Impostazioni** → **Sicurezza e posizione** → **Password** → **Passw. telefono**.
2. Digitare il codice corrente e premere **OK**.
3. Digitare un nuovo codice e premere **OK**.
4. Confermare il nuovo codice e premere **OK**.

**Nota!** Il codice predefinito del telefono è **1234** e viene utilizzato ad es. per reimpostare il telefono.

### Blocco schermo

Il blocco telefono protegge il telefono dall'uso involontario. Quando il telefono è bloccato, è necessario il metodo di sblocco selezionato. Se si è selezionato il codice PIN, sarà necessario digitare il codice PIN anche dopo il riavvio del telefono.

1. Premere  **Menu** → **Impostazioni** → **Sicurezza e posizione** → **Blocco schermo**.
2. Selezionare il tipo di blocco desiderato:
  - **Tastiera bloccata:** per sbloccare tenendo premuto . Questa opzione offre una sicurezza molto limitata.
  - **PIN:** per sbloccare, digitare un codice PIN. Un codice PIN è costituito solo da numeri. Digitare quattro numeri, quindi premere **Avanti** per confermare il PIN. Premere **OK** per confermare. Questa opzione garantisce una sicurezza media.

### Blocca automaticamente

Il telefono si blocca automaticamente dopo il periodo impostato.

1. Premere  **Menu** → **Impostazioni** → **Sicurezza e posizione** → **Blocca automaticamente**.



2. Selezionare il tempo trascorso dopo il quale il telefono si blocca automaticamente.
3. Premere  per confermare.



## Geolocalizzazione

Il Sistema di Posizionamento Globale (Global Positioning System - GPS) e informazioni supplementari come Wi-Fi e reti mobili vengono utilizzati per stabilire la posizione approssimativa dell'utente. I dati relativi alla posizione possono essere usati da app e servizi, quali le chiamate di assistenza e le previsioni meteo.





### ATTENZIONE

Se si disabilita la localizzazione, servizi come la localizzazione di assistenza non saranno in grado di accedere alle informazioni sulla propria posizione.

1. Premere  **Menu** → **Impostazioni** → **Rete e Internet** → **Geolocalizzazione**.
2. Attivare l'interruttore  per abilitare la localizzazione.

## Modalità

Il GPS consuma molta batteria. Se si vuole ridurre il consumo di batteria è possibile impostare **Modalità** per **Basso consumo**.



1. Premere  **Menu** → **Impostazioni** → **Rete e Internet** → **Geolocalizzazione**.
2. Attivare l'interruttore  per abilitare la localizzazione.

Modalità di selezione:

- **Alta precisione:** per la massima precisione di localizzazione. Questa funzionalità utilizza ogni servizio disponibile: GPS, Wi-Fi, Bluetooth e/o le reti mobili in qualunque combinazione disponibile. Tale metodo consuma molta batteria.
- **Basso consumo:** per ridurre il consumo di batteria disabilitando il GPS. Questa modalità utilizza fonti di localizzazione che consumano meno batteria (Wi-Fi, Bluetooth e/o la rete mobile vicina) per determinare dove ci si trova ricorrendo ai servizi di localizzazione. Tale metodo non è preciso come il GPS.
- **Solo dispositivo:** questa modalità è basata unicamente sul GPS. Pertanto, funzionerà anche nei luoghi in cui non vi è una buona

connessione Wi-Fi o non sono presenti torri cellulari o trasmettitori Bluetooth che consentano una localizzazione precisa.

## Blocco della scheda SIM

1. Premere  **Menu** → **Impostazioni** → **Sicurezza e posizione** → **Blocco della scheda SIM** → selezionare la scheda SIM (se necessario).
  - Posizionare l'interruttore su  per attivare il codice PIN. A ogni accensione del telefono occorre inserire il codice PIN.
  - Posizionare l'interruttore su  per disattivare il codice PIN.

### IMPORTANTE

Se si disattiva il codice PIN e la scheda SIM viene perduta o rubata, quest'ultima non sarà più protetta e dovrà essere bloccata dall'operatore telefonico.

2. Premere **Cambia PIN SIM** per modificare il codice PIN della scheda SIM.
3. Digitare il vecchio PIN e premere **OK**.
4. Digitare il nuovo PIN e toccare **OK**. Ripetere il nuovo codice PIN e selezionare nuovamente **OK**. Al termine, verrà visualizzato **PIN della SIM modificato**.

## Procedura guidata di avvio

È possibile eseguire la procedura guidata di avvio ogni volta che si desidera.

Premere  **Menu** → **Impostazioni** → **Procedura guidata di avvio** e selezionare l'argomento che si desidera modificare.

## Esercitazioni

Qui sono presenti alcuni tutorial utili per le varie funzionalità.

Premere  **Menu** → **Impostazioni** → **Esercitazioni**.

## Kit strumenti SIM

Il proprio operatore telefonico può fornire vari servizi a valore aggiunto.

Premere  **Menu** → **Impostazioni** → **Kit strumenti SIM** → selezionare la scheda SIM (se necessario) per i servizi forniti.



## Sistema

### Lingue e immissione

La lingua predefinita per i menu del telefono, i messaggi ecc. dipende dalla scheda SIM. È possibile impostare un'altra lingua supportata dal telefono.

1. Premere  **Menu** → **Impostazioni** → **Sistema** → **Lingue e immissione** → **Lingue**.
2. Selezionare una lingua.

### Ortografia





1. Premere  **Menu** → **Impostazioni** → **Sistema** → **Lingue e immissione** → **Ortografia**.
2. Attivare o disattivare **Ortografia** con .

### Data e ora

**Suggerimento:** Il telefono è impostato in modo da aggiornare automaticamente ora e data secondo il fuso orario locale. Per spegnere, selezionare **Data e ora** → **Data e ora automatiche** → .

L'aggiornamento automatico di data e ora non modifica l'ora impostata per la sveglia o per il calendario. Tali dati sono in ora locale. L'aggiornamento può causare la scadenza di alcuni dei segnali di avviso impostati a seconda del supporto di rete e dell'abbonamento.

### Impostare ora e data

1. Premere  **Menu** → **Impostazioni** → **Sistema** → **Data e ora**:
  - **Data e ora automatiche**, disattivato  per impostare manualmente la data e l'ora.
  - **Fuso orario automatico**, disattivato  per impostare manualmente il fuso orario.
  - **Imposta data** per inserire la data.
  - **Imposta ora** per inserire l'ora.
  - **Seleziona fuso orario** per selezionare il fuso orario locale.
  - **Usa formato 24 ore** disattivato  per il formato orario a 12 ore o attivato  per il formato orario a 24 ore.

## Aggiornamento software

Quando è disponibile un nuovo software del sistema, viene mostrato un messaggio di notifica. Premere **Aggiornamento software** → **Verifica aggiornamenti** per verificare manualmente se vi sono aggiornamenti disponibili ed eseguirli. Selezionarlo per cominciare lo scaricamento. La velocità di scaricamento può variare a seconda della connessione Internet. Si consiglia di aggiornare sempre il dispositivo alla versione più recente del software per usufruire delle prestazioni ottimali e accedere ai miglioramenti più recenti. È necessario disporre di una connessione dati attiva per poter eseguire l'aggiornamento con il servizio firmware over-the-air (FOTA). Consultare *Rete mobile*, p.51 oppure *Wi-Fi*, p.49 per informazioni su come attivare la connessione dati.

1. Premere  **Menu** → **Impostazioni** → **Sistema** → **Aggiornamento software**.
2. Premere **Verifica aggiornamenti** per verificare manualmente se vi sono aggiornamenti disponibili.
3. Premere **...** → **Impostazioni** per le impostazioni degli aggiornamenti:
  - **Controlla aggiornamenti automaticamente** per impostare la frequenza con cui il telefono controllerà automaticamente la disponibilità di nuovi aggiornamenti.
  - **Aggiorna solo via Wi-Fi**, per consentire lo scaricamento dei pacchetti di aggiornamento solo tramite una rete Wi-Fi.
  - **Permetti scaricamento automatico** per consentire lo scaricamento automatico dei pacchetti di aggiornamento

## Opzioni di reimpostazione

### Ripristino DRM

Il DRM (Digital Rights Management) è un sistema di gestione utilizzato per controllare le modalità di accesso ai contenuti a pagamento da parte degli utenti. Per riprodurre file provvisti di protezione DRM, è necessario essere in possesso della relativa licenza. Da qui è possibile eliminare tutte le licenze presenti sul dispositivo.

1. Premere  **Menu** → **Impostazioni** → **Sistema** → **Opzioni di reimpostazione** → **Ripristino DRM**.
2. Premere **OK** per eliminare tutte le licenze presenti sul dispositivo.

## Reimposta preferenze app

1. Premere  **Menu** → **Impostazioni** → **Sistema** → **Opzioni di reimpostazione** → **Reimposta preferenze app**.
2. Premere **Reimposta app** per ripristinare tutte le preferenze per: app disabilitate, notifiche delle app disabilitate, applicazioni predefinite per le azioni, limitazioni ai dati in background per le app ed eventuali limitazioni ai permessi. I dati delle app non andranno persi.

## Cancella tutti i dati (ripristino dati fabbrica)

1. Premere  **Menu** → **Impostazioni** → **Sistema** → **Opzioni di reimpostazione** → **Cancella tutti i dati (ripristino dati fabbrica)**.
2. Premere **Ripristina telefono** per cancellare tutti i dati dalla memoria interna del telefono, tra cui: account, dati e impostazioni di sistema e delle app, musica, foto, video e altri dati dell'utente (la scheda SIM e la scheda di memoria non ne sono interessate).
3. Premere **Cancella tutto** per confermare e continuare per eliminare tutte le informazioni personali.

**Nota!** Questa operazione non può essere annullata!

4. Inserire il codice telefono e premere **OK**.

**Suggerimento:** Il codice telefono predefinito è **1234**.

## Programma accensione/spegnimento

Qui è possibile impostare come accendere e spegnere il telefono senza premere il pulsante di accensione.

1. Premere  **Menu** → **Impostazioni** → **Sistema** → **Opzioni di reimpostazione** → **Programma accensione/spegnimento**.
2. Premere **On** oppure **Off** per le seguenti opzioni.
  - **Ora** per impostare l'ora alla quale il telefono deve **accendersi** o **spegnersi**.
  - Spuntare **Ripeti** per selezionare i giorni per i quali deve valere l'impostazione.
3. Premere **Salva** per confermare.













## Informazioni sul telefono

Vedere le informazioni sul telefono.







1. Premere  **Menu** → **Impostazioni** → **Sistema** → **Informazioni sul telefono**:
- **Stato**: per visualizzare lo stato dei vari elementi del telefono.
  - **Modello**: per visualizzare il numero di modello.
  - **Numero build**: per visualizzare il numero di build.
  - **Versione build personalizzata**: per visualizzare la versione personalizzata.

## Funzioni aggiuntive

### Simboli di stato del display

	Intensità del segnale		Nessuna copertura di rete
	Sveglia attiva		Salvataggio dati attivato.
	Solo vibrazione		Livello batteria
	Silenzioso		Trasferimento chiamata attivo
	Ricevuto messaggio vocale		Bluetooth attivo
<b>1</b>	Notifica (chiamata persa, nuovo messaggio ecc.)		Bluetooth collegato
	Cuffie collegate		<b>Modalità aereo</b> attivato

### Simboli principali del display

	Caricabatterie collegato		Caricabatterie rimosso
	Errore		Ricerca
	Avvertenza		Fatto (confermato)
	In elaborazione, attendere		Livello batteria basso
	Chiamata con pulsante assistenza		

## Istruzioni di sicurezza



### ATTENZIONE

L'unità e gli accessori possono contenere componenti di piccole dimensioni. Tenere l'apparecchio e i suoi componenti lontano dalla portata dei bambini.

L'alimentatore di rete è il dispositivo che isola il prodotto dalla rete di alimentazione. È necessario che la presa di alimentazione sia situata nelle vicinanze dell'unità e facilmente accessibile.

## Servizi di rete e costi

Il dispositivo è omologato per l'uso sulle reti 4G LTE FDD 1 (2100), 3 (1800), 7 (2600), 8 (900 MHz), 20 (800) MHz, WCDMA 1 (2100), 8 (900), 2 (1900) MHz, GSM 900/1800/1900 MHz. Per utilizzare il dispositivo, occorre un abbonamento presso un operatore telefonico.

L'uso dei servizi di rete può comportare costi di traffico. Alcune funzioni del prodotto necessitano di essere supportate dalla rete e può essere necessario un abbonamento per usarle.

## Ambiente operativo

Attenersi alle normative e alle leggi specifiche in vigore nel proprio Paese e spegnere sempre l'unità nei luoghi dove è vietato il suo utilizzo o dove può causare interferenze o pericolo. Utilizzare l'apparecchio solo nella sua normale posizione rispetto all'utente.

L'unità contiene parti magnetiche. L'unità può attrarre oggetti metallici. Non tenere carte di credito né altri supporti magnetici vicino all'unità. Sussiste il rischio che le informazioni in essi memorizzate vadano perdute.

## Apparecchiature mediche

L'impiego di apparecchi che trasmettono segnali radio, ad esempio i telefoni cellulari, può interferire con apparecchi di uso medico non sufficientemente protetti. Rivolgersi a un medico o al costruttore dell'apparecchio medico in caso di dubbi o per stabilire se l'apparecchio sia sufficientemente protetto contro i segnali radio esterni. Nelle strutture sanitarie, osservare le eventuali disposizioni che impongano di spegnere l'unità all'interno dell'area. Negli ospedali e nelle strutture sanitarie potrebbero essere presenti apparecchiature sensibili ai segnali radio esterni.

## Dispositivi medici impiantati

Per evitare potenziali interferenze, i produttori dei dispositivi medici impiantati consigliano una distanza minima di 15 cm tra un dispositivo wireless e il dispositivo medico. Le persone che utilizzano tali dispositivi devono:

- Tenere sempre il dispositivo wireless a una distanza superiore ai 15 cm dal dispositivo medico.
- Non portare il telefono nel taschino.
- Tenere il dispositivo wireless all'orecchio opposto rispetto al dispositivo medico.

Nel caso in cui si sospettino interferenze, spegnere il telefono immediatamente. In caso di domande sull'utilizzo del dispositivo wireless con un dispositivo medico implementato, consultare il proprio medico.

## Aree a rischio di esplosione

Spegnere sempre l'unità quando ci si trova in un'area a potenziale rischio di esplosione. Rispettare la segnaletica e tutte le istruzioni fornite. Sussiste il pericolo di esplosione nei luoghi in cui viene normalmente richiesto di spegnere il motore dell'auto. All'interno di tali aree, una scintilla può causare esplosioni o incendi che possono provocare lesioni personali o persino la morte.

Spegnere l'unità nelle stazioni di servizio, nei luoghi in cui sono presenti pompe di benzina e nelle officine.

Rispettare le restrizioni vigenti sull'utilizzo di apparecchiature radio nelle vicinanze di luoghi di stoccaggio e vendita di combustibili, industrie chimiche e luoghi dove siano in atto demolizioni con esplosivi.

Le aree a rischio di esplosione sono spesso, anche se non sempre, chiaramente contrassegnate. Ciò si applica anche alle navi, nelle zone sotto coperta; al trasporto o allo stoccaggio di prodotti chimici; ai veicoli che impiegano combustibili liquefatti (come il propano o il butano); alle aree con atmosfere contenenti prodotti chimici o particelle, come grani, polvere o polveri metalliche.

## Batteria agli ioni di litio

Il prodotto contiene una batteria agli ioni di litio. Se la batteria viene utilizzata in maniera errata, sussiste il rischio di incendi o ustioni.



### AVVERTENZA

Se la batteria viene sostituita in maniera errata, sussiste il rischio di esplosione. Per ridurre il rischio di incendi o ustioni, non smontare, schiacciare, forare, mettere in cortocircuito i contatti esterni, esporre a temperature superiori ai 60 °C (140 °F) o smaltire in fuoco o acqua. Riciclare o smaltire le batterie utilizzate in conformità con le norme locali o fare riferimento alla guida in dotazione con il prodotto.

## Proteggere l'udito

Il dispositivo è stato testato per essere conforme ai requisiti per il Livello di pressione sonora indicati dagli standard EN 50332-1 e/o EN 50332-2.



### AVVERTENZA

L'eccessiva esposizione a suoni forti può provocare danni all'udito. L'esposizione a suoni forti durante la guida può distogliere l'attenzione e provocare incidenti. Utilizzare le cuffie a un livello moderato e non tenere il telefono vicino all'orecchio quando l'altoparlante è in uso.



## Chiamate di emergenza

### IMPORTANTE

I telefoni cellulari utilizzano segnali radio, una rete di telefonia mobile, una rete terrestre e funzioni programmate dall'utente. Ciò significa che la connessione non può essere garantita in tutte le circostanze. Si consiglia quindi di non fare esclusivo affidamento su un cellulare per chiamate molto importanti, come ad esempio nei casi di emergenza medica.

## GPS/funzioni basate sulla localizzazione

Alcuni prodotti sono dotati di GPS/funzioni basate sulla localizzazione. La funzionalità di localizzazione viene fornita "così com'è". Non viene pertanto resa alcuna dichiarazione o garanzia circa l'accuratezza delle informazioni sulla posizione. L'uso delle informazioni basate sulla localizzazione da parte del dispositivo potrebbe subire interruzioni, potrebbe presentare errori e potrebbe dipendere dalla disponibilità del servizio di rete. Si noti che tale funzionalità può essere limitata o impedita in determinati ambienti, come gli interni di edifici o le aree adiacenti a essi.



### ATTENZIONE

Non utilizzare la funzionalità GPS in un modo che possa causare distrazione dalla guida.

## Veicoli

È responsabilità dell'utente guidare il suo veicolo in sicurezza. Non utilizzare mai il dispositivo tenendolo in mano durante la guida, se ciò è vietato dalla legge.

Se è necessario effettuare o rispondere a una chiamata, fermarsi prima in un luogo sicuro.

I segnali radio possono influire sui sistemi elettronici degli autoveicoli (ad esempio iniezione elettronica del carburante, impianto freni con ABS, controllo automatico della velocità di crociera, sistemi airbag) installati in modo errato o non sufficientemente protetti. Contattare il costruttore o un suo rappresentante per maggiori informazioni sul veicolo in uso o sulle apparecchiature aggiuntive.

Non tenere o trasportare liquidi infiammabili, gas o esplosivi insieme all'unità o ai suoi accessori. Per i veicoli provvisti di airbag: ricordare che questi si gonfiano in modo molto violento.

Non collocare oggetti, compresi apparecchi radio fissi o portatili, nella zona sopra l'airbag o nell'area in cui esso potrebbe espandersi. Se l'airbag si gonfia e l'apparecchio telefonico non è stato installato in modo corretto, è possibile subire lesioni gravi.

È vietato utilizzare l'unità a bordo di aeromobili in volo. Spegnerla prima dell'imbarco in aereo. L'utilizzo di unità di telecomunicazione wireless in aereo può comportare rischi per la sicurezza aerea e interferire con i sistemi di telecomunicazione. Inoltre, il suo uso può violare le norme di legge.

## Proteggere i dati personali

I dati personali devono essere protetti al fine di evitare la perdita o l'uso improprio di informazioni sensibili.

- Durante l'uso del dispositivo eseguire il backup dei dati importanti.
- Al momento dello smaltimento del dispositivo, eseguire il backup di tutti i dati, quindi ripristinare il dispositivo per evitare ogni utilizzo improprio delle informazioni personali.
- Quando si scaricano applicazioni, leggere con attenzione le schermate relative al consenso. Prestare particolare attenzione alle applicazioni che hanno accesso a molte funzioni o a una significativa quantità di informazioni personali.
- Controllare regolarmente che non si verifichi un uso non autorizzato o sospetto dei propri account. Qualora si riscontrino eventuali segnali di uso improprio delle informazioni personali, contattare il proprio operatore telefonico per eliminare o modificare le informazioni del proprio account.
- In caso di smarrimento o furto del dispositivo, modificare le password dei propri account per proteggere i dati personali.
- Non utilizzare applicazioni provenienti da fonti sconosciute e bloccare il dispositivo con un pattern, una password o un PIN.

## Malware e virus

Per proteggere il dispositivo da malware e virus, seguire questi suggerimenti per l'uso. In caso contrario, è possibile incorrere in danni o perdite di dati non coperti dal servizio di garanzia.

- Non scaricare applicazioni sconosciute.
- Non visitare siti Web inaffidabili.
- Cancellare messaggi sospetti o e-mail inviate da mittenti sconosciuti.
- Impostare una password e modificarla regolarmente.
- Disattivare le funzionalità wireless, come il Bluetooth, quando non sono in uso.
- Se il dispositivo inizia a comportarsi in modo anomalo, eseguire un programma antivirus per verificare la presenza di un'infezione.
- Eseguire un programma antivirus sul dispositivo prima di aprire applicazioni e file appena scaricati.
- Non modificare le impostazioni di registro né cambiare il sistema operativo del dispositivo.

## Cura e manutenzione

Questo apparecchio è un prodotto a tecnologia avanzata e deve pertanto essere utilizzato con la massima cura. Un uso scorretto può invalidare la garanzia.

- Tenere l'unità al riparo dall'umidità. Pioggia, neve, umidità e tutti i tipi di liquidi possono contenere sostanze corrosive per i circuiti elettronici. Se il dispositivo si bagna,

spegnere immediatamente il telefono, rimuovere la batteria e attendere che l'unità si asciughi completamente prima di reinserirla.

- Non utilizzare né riporre l'unità in ambienti polverosi e sporchi. Le parti mobili e i componenti elettronici dell'unità potrebbero danneggiarsi.
- Non tenere l'unità vicino a fonti di calore. Le alte temperature possono ridurre la vita utile dei componenti elettronici, danneggiare le batterie e deformare o fondere le parti in plastica.
- Non tenere l'apparecchio in luoghi freddi. Quando l'apparecchio si scalda raggiungendo la propria temperatura normale, al suo interno potrebbe formarsi condensa che rischia di danneggiare i circuiti elettronici.
- Non cercare di aprire l'unità in modi diversi da quello indicato nelle presenti istruzioni.
- Non far cadere né scuotere l'unità. Se si maneggia l'unità in modo brusco, i circuiti e i meccanismi di precisione potrebbero rompersi.
- Non utilizzare sostanze chimiche aggressive per pulire l'apparecchio.
- Non smontare, aprire, schiacciare, piegare, deformare, forare né rompere.
- Non modificare, manomettere né tentare di inserire oggetti estranei nella batteria. Non immergerla né esporla all'acqua o ad altri liquidi. Non esporla a fuoco, a esplosioni o ad altri pericoli.
- Utilizzare la batteria esclusivamente con il sistema per cui è prevista.
- Utilizzare la batteria esclusivamente con un sistema di ricarica certificato come conforme a IEEE-Std-1725. L'utilizzo di una batteria o di un caricabatterie non certificati può comportare il pericolo di incendi, esplosioni, perdite o altri incidenti.
- Non mandare in cortocircuito la batteria ed evitare il contatto di oggetti conduttivi metallici con i terminali della batteria.
- Sostituire la batteria esclusivamente con un'altra batteria certificata per il sistema conforme al presente standard, IEEE-Std-1725. L'utilizzo di una batteria non certificata può comportare il pericolo di incendi, esplosioni, perdite o altri incidenti.
- Smaltire tempestivamente le batterie usate secondo le disposizioni locali.
- L'utilizzo delle batterie da parte dei bambini deve essere supervisionato da un adulto.
- L'utilizzo improprio della batteria può provocare incendi, esplosioni o altri incidenti.

Per i dispositivi che utilizzano una porta USB come fonte di ricarica, il manuale utente del dispositivo deve comprendere una dichiarazione per cui il dispositivo può essere collegato esclusivamente ad adattatori certificati CTIA, prodotti che riportano il logo USB-IF o prodotti che hanno completato il programma di conformità USB-IF.

Le raccomandazioni si applicano all'apparecchio, alla batteria, all'alimentatore e agli altri accessori. Se il telefono non funziona correttamente, contattare il rivenditore per richiedere assistenza. Si consiglia di tenere a portata di mano la ricevuta o una copia della fattura.

## Garanzia

Il prodotto è garantito per un periodo di 24 mesi e per un periodo di 12 mesi sugli accessori originali (come la batteria, il caricabatterie, la base di ricarica o il kit vivavoce) che potrebbero essere consegnati con il dispositivo, a partire dalla data di acquisto. Nell'improbabile eventualità che si verifichi un guasto durante questo periodo, contattare

il rivenditore. La richiesta di assistenza o di supporto tecnico durante il periodo coperto dalla garanzia deve essere accompagnata dalla presentazione della prova di acquisto.

La presente garanzia non si applica in caso di difetti causati da incidenti o eventi analoghi o danni, ingresso di liquidi, negligenza, uso improprio, mancata manutenzione o eventuali altre circostanze causate dall'acquirente. Inoltre, la presente garanzia non si applica in caso di eventuali guasti provocati da temporali o da altri tipi di sbalzi di tensione. Come misura precauzionale, durante i temporali si consiglia di scollegare il caricabatterie.

Si noti che si tratta di una garanzia del produttore volontaria che riconosce diritti aggiuntivi rispetto a quelli legali degli utilizzatori finali, senza influire su di essi.

La presente garanzia non si applica qualora siano state utilizzate batterie diverse da quelle originali DORO.

## Garanzia software sul sistema operativo del dispositivo

Utilizzando il dispositivo, l'utente accetta di installare gli aggiornamenti software del sistema operativo forniti da Doro, non appena possibile dopo la notifica.

Gli aggiornamenti del dispositivo contribuiscono a mantenerlo sicuro.

Doro renderà gli aggiornamenti disponibili per tutta la durata della garanzia/del periodo di garanzia legale, a condizione che ciò sia possibile dal punto di vista commerciale e tecnico.

Il dispositivo verifica automaticamente la disponibilità di aggiornamenti software. Seguire le istruzioni su schermo quando si riceve una notifica di aggiornamento software del sistema operativo.

### Nota:

- In alcuni casi, gli upgrade periodici del sistema operativo possono causare ritardi negli aggiornamenti di sicurezza pianificati.
- Doro farà sempre del suo meglio per fornire il prima possibile gli aggiornamenti di sicurezza per i relativi modelli. I tempi di consegna delle patch di sicurezza possono variare a seconda delle aree geografiche, delle versioni software e dei modelli.



### ATTENZIONE

In caso di mancato aggiornamento del dispositivo dopo la notifica, la garanzia del dispositivo potrebbe essere invalidata. Per informazioni sul software e sul programma degli aggiornamenti pianificati, consultare il sito web: [doro.com/softwareupdates](https://doro.com/softwareupdates)

## Specifiche

### Bande di rete (MHz):

<b>2G GSM</b>	900, 1800, 1900
<b>3G UMTS</b>	1 (2100), 2 (1900), 8 (900)
<b>4G LTE FDD</b>	1 (2100), 3 (1800), 7 (2600), 8 (900), 20 (800)
<b>Wi-Fi (MHz):</b>	WLAN IEEE 802.11 b/g/n, (2412 - 2472)
<b>Bluetooth (MHz):</b>	4.2, (2402 - 2480)
<b>Ricevitore GPS:</b>	Categoria 3
<b>Sistema operativo:</b>	DorOS

---

<b>Dimensione della scheda SIM:</b>	micro-SIM (3FF)
<b>Dimensioni</b>	135 mm x 58 mm x 13 mm
<b>Peso</b>	112 g (batteria inclusa)
<b>Batteria</b>	3.7 V / 1600 mAh Li-ion (agli ioni di litio)
<b>Temperatura ambiente di funzionamento</b>	Min: 0° C (32° F) Max: 40° C (104° F)
<b>Temperatura ambiente di carica</b>	Min: 0° C (32° F) Max: 40° C (104° F)
<b>Temperatura di conservazione</b>	Min: -20° C (-4° F) Max: 60° C (140° F)

## Copyright e altri avvisi

Bluetooth® è un marchio registrato di Bluetooth SIG, Inc.

vCard è un marchio di Internet Mail Consortium.

eZiType™ è un marchio di Zi Corporation.

Wi-Fi è un marchio o marchio registrato di Wi-Fi Alliance.

microSD è un marchio di SD Card Association.

Java, J2ME e tutti gli altri marchi basati su Java sono marchi o marchi registrati di Sun Microsystems, Inc. negli Stati Uniti e in altri Paesi.

Il contenuto del presente documento è fornito "nello stato in cui si trova". Fatta eccezione per quanto previsto dalla legge applicabile, non sono fornite garanzie di alcun tipo, espresse o implicite, comprese, a titolo puramente indicativo, le garanzie implicite di commerciabilità e idoneità per uno scopo particolare, in merito alla precisione, all'affidabilità o al contenuto del presente documento. Doro si riserva il diritto di modificare il presente documento o di ritirarlo in qualsiasi momento senza preavviso.

Google, Google Maps™, Gmail, Google Calendar, Google Checkout, Hangouts, YouTube, il logo YouTube, Picasa e Android sono marchi o marchi registrati di Google LLC.

Questo prodotto è concesso in licenza ai sensi delle licenze per il portfolio di brevetti MPEG-4 Visual e AVC per uso personale e non commerciale da parte di un consumatore per (i) la codifica di video secondo lo standard MPEG-4 Visual ("video MPEG-4") o lo standard AVC ("video AVC") e/o (ii) la decodifica di video MPEG-4 o AVC codificato da un consumatore contestualmente a un'attività personale e non commerciale e/o ricevuto da un provider video con licenza MPEG LA per la fornitura di video MPEG-4 e/o AVC. Non viene concessa né si intende implicitamente concessa licenza per altri usi. Ulteriori informazioni, comprese quelle relative agli usi promozionali, interni e commerciali e alle relative licenze, sono disponibili presso MPEG LA, L.L.C. Consultare [www.mpegla.com](http://www.mpegla.com). Tecnologia di decodifica audio MPEG Layer-3 concessa in licenza da Fraunhofer IIS e Thomson.

Altri nomi di prodotti e aziende qui menzionati potrebbero essere marchi dei rispettivi proprietari.

Tutti i diritti non esplicitamente concessi nel presente documento si intendono riservati. Tutti gli altri marchi sono di proprietà dei rispettivi titolari.

---

Nella misura massima consentita dalla legge applicabile, in nessun caso Doro o uno dei suoi licenziatari saranno ritenuti responsabili di eventuali perdite di dati, mancati guadagni o qualsiasi danno particolare, impreveduto, conseguente o indiretto in qualunque modo causato.

Doro non fornisce alcuna garanzia, né si assume alcuna responsabilità per funzionalità, contenuto o supporto all'utente finale di applicazioni di terzi fornite insieme al dispositivo. Utilizzando un'applicazione, l'utente riconosce che la stessa viene fornita nello stato in cui si trova. Doro non rilascia alcuna dichiarazione, né fornisce alcuna garanzia, né è responsabile di funzionalità, contenuto o supporto all'utente finale di applicazioni di terzi fornite insieme al dispositivo.

## Copyright sui contenuti

La copia non autorizzata di materiali coperti da copyright viola la legislazione sul diritto d'autore degli Stati Uniti e di altri Paesi. L'uso di questo dispositivo è previsto unicamente per la copia di materiale non coperto da copyright, materiale su cui l'utente dispone di copyright o materiale la cui copia da parte dell'utente è autorizzata o permessa per legge. In caso di dubbi sui propri diritti di copia in relazione a determinati materiali, rivolgersi al proprio consulente legale.

## Licenze open source

Il cliente ha il diritto di ricevere una copia del codice sorgente del software concesso in uso con una licenza open source che lo autorizza a ricevere il codice sorgente per quel software (ad esempio, GPL o LGPL) su un adeguato supporto, a fronte del pagamento di un contributo destinato a coprire le spese di Doro AB per la gestione della distribuzione e i costi dei supporti. Inviare la richiesta a Doro AB, Open Source Software Operations, Jorgen Kocksgatan 1B, SE 211 20 Malmö, Svezia. Per essere valida, tale richiesta dovrà essere presentata entro tre (3) anni dalla data di distribuzione di questo prodotto da parte di Doro AB oppure, nel caso di codice concesso in licenza con GPL v3, fintantoché Doro AB offrirà componenti di ricambio o assistenza ai clienti per questo modello.

## Compatibilità degli apparecchi acustici

**Nota!** Per la compatibilità degli apparecchi acustici, disattivare la connettività Bluetooth.

Questo telefono è compatibile con l'uso di apparecchi acustici. La compatibilità con gli apparecchi acustici non garantisce che un apparecchio acustico specifico funzioni con un determinato telefono. I telefoni cellulari contengono trasmettitori radio che possono interferire con le prestazioni degli apparecchi acustici. Questo telefono è stato testato per l'uso con apparecchi acustici per alcune delle tecnologie wireless di cui dispone, ma è possibile che alcune nuove tecnologie wireless non siano state ancora testate per l'uso con apparecchi acustici. Per garantire che un apparecchio acustico specifico funzioni con questo telefono, è opportuno effettuare un test prima dell'acquisto.

Lo standard per la compatibilità con apparecchi acustici contiene due tipi di classificazione:

- **M:** per usare un apparecchio acustico con questa modalità, assicurarsi che l'apparecchio acustico sia impostato in "modalità M" o in modalità accoppiamento acustico e

posizionare il ricevitore del telefono vicino al microfono integrato dell'apparecchio acustico. Per ottenere risultati ottimali, provare a usare il telefono in diverse posizioni rispetto all'apparecchio acustico. Ad esempio, posizionare il ricevitore leggermente sopra l'orecchio può fornire prestazioni migliori nel caso di apparecchi acustici con il microfono posizionato dietro l'orecchio.

- **T:** per usare l'apparecchio acustico in questa modalità, accertarsi che l'apparecchio acustico sia impostato in "modalità T" o in modalità accoppiamento induttivo (telecoil) (non tutti gli apparecchi acustici dispongono di questa modalità). Per ottenere risultati ottimali, provare a usare il telefono in diverse posizioni rispetto all'apparecchio acustico. Ad esempio, posizionando il ricevitore leggermente sotto l'orecchio o di fronte all'orecchio si possono ottenere prestazioni migliori.

Il dispositivo è conforme alla classificazione M3/T3.

## Tasso di assorbimento specifico (SAR)

Il presente dispositivo è conforme ai requisiti internazionali di sicurezza vigenti in materia di esposizione alle onde radio. Il dispositivo mobile è un trasmettitore e ricevitore radio. È progettato per non superare i limiti di esposizione alle onde radio (campi elettromagnetici a radiofrequenza) raccomandati dalle linee guida internazionali dell'organizzazione scientifica indipendente ICNIRP (Commissione Internazionale per la Protezione dalle Radiazioni Non Ionizzanti).

L'Organizzazione Mondiale della Sanità (OMS) ha stabilito che le attuali informazioni scientifiche non indicano la necessità di speciali precauzioni nell'utilizzo di dispositivi mobili. Se, tuttavia, si desidera ridurre l'esposizione, viene raccomandato di ridurre l'uso o di utilizzare un accessorio vivavoce in modo da tenere il dispositivo lontano dalla testa e dal corpo.

Per informazioni sui valori SAR (Specific Absorption Rate, tasso di assorbimento specifico) del dispositivo, leggere la documentazione fornita insieme al dispositivo.

## Corretto smaltimento di questo prodotto



(Rifiuti di apparecchiature elettriche ed elettroniche)  
(Valido per i Paesi che adottano sistemi di raccolta differenziata)



Questo marchio presente sul prodotto, sugli accessori o sul manuale indica che il prodotto e i suoi accessori elettronici (ad es. cariche batterie, cuffie, cavo USB) non devono essere smaltiti come rifiuti domestici. Per prevenire danni all'ambiente o alla salute dovuti allo smaltimento incontrollato dei rifiuti e promuovere il riutilizzo sostenibile dei materiali, separare questi articoli dagli altri rifiuti e riciclarli secondo le modalità previste. Gli utenti domestici devono contattare il rivenditore presso il quale hanno acquistato questo prodotto o le autorità locali per sapere dove e con quali modalità riciclare correttamente tali articoli. Gli utenti aziendali devono contattare il proprio fornitore e verificare le condizioni generali di acquisto. Questo prodotto e i relativi accessori elettronici non devono essere mescolati con altri rifiuti commerciali destinati allo smaltimento. Questo prodotto è conforme alla Direttiva RoHS.

## Corretto smaltimento delle batterie di questo prodotto



(Valido per i Paesi che adottano sistemi di raccolta differenziata)

Il marchio presente sulla batteria, sul manuale o sulla confezione indica che la batteria di questo prodotto non deve essere smaltita con i rifiuti domestici. Ove segnalati con il relativo marchio, i simboli chimici "Hg", "Cd" e "Pb" indicano che la batteria contiene mercurio, cadmio o piombo oltre i livelli di riferimento specificati nella Direttiva CE 2006/66. Se le batterie non vengono smaltite correttamente, queste sostanze possono causare danni alla salute umana o all'ambiente.

Per proteggere le risorse naturali e favorire il riutilizzo dei materiali, separare le batterie dagli altri tipi di rifiuti e riciclarle tramite il sistema locale per il recupero delle batterie.

## Dichiarazione di conformità

Doro dichiara con la presente che il presente tipo di apparecchiatura radio DFB-0280 (Doro 7010) è conforme alle Direttive: 2014/53/UE e 2011/65/UE, compresa la Direttiva delegata (UE) 2015/863 che modifica l'allegato II. Il testo integrale della Dichiarazione di conformità CE è disponibile al seguente indirizzo Internet: [www.doro.com/dofc](http://www.doro.com/dofc).

## Dichiarazione di progettazione ecocompatibile per il risparmio energetico degli alimentatori esterni

Con la presente, Doro dichiara che l'alimentatore esterno per questo dispositivo è conforme al Regolamento (UE) 2019/1782 della Commissione che stabilisce specifiche per la progettazione ecocompatibile degli alimentatori esterni in applicazione della Direttiva 2009/125/CE.

Informazioni complete riguardo alle specifiche per la progettazione ecocompatibile sono disponibili all'indirizzo internet: [www.doro.com/ecodesign](http://www.doro.com/ecodesign)





DFB-0280 (Doro 7010) (1031, 1041)

Italian

Version 3.0

©2019 Doro AB. All rights reserved.

[www.doro.com](http://www.doro.com)



REV 20119 – STR 20200725